

取 扱 説 明 書

品 名 絶縁・耐電圧試験器

形 式 TWV-1052

C版



tsc 東京精電株式会社

本社・東京営業

〒168-0081 東京都杉並区宮前4-28-21

TEL 03-3332-6666

FAX 03-3332-6672

長野営業

〒386-0155 長野県上田市蒼久保1216

TEL 0268-35-0550(営業直通)

FAX 0268-35-2895

工場・技術

〒386-0155 長野県上田市蒼久保1216

TEL 0268-35-0555(代表電話)

FAX 0268-35-2895

目 次

	ページ
定義とシンボルマーク 重要警告事項	1
1 製品概説.....	2
2 仕 様.....	3
2-1 一般仕様.....	3
2-2 基本仕様.....	3～6
3 取扱い方法.....	7
3-1 点 検.....	7
3-2 設置場所.....	7
3-3 各種の接続.....	7～8
3-4 パネル面説明.....	9～12
4 試験方法.....	13
4-1 耐電圧モードの試験方法.....	13～16
4-2 絶縁抵抗モードの試験方法.....	17～21
4-3 自動試験モードの試験方法.....	22～24
5 機能説明.....	25
5-1 オプション機能.....	25～26
5-2 設定値のセーブ・ロード方法.....	27～28
5-3 システムリセット.....	29
5-4 ブザー.....	29
5-5 ステータスアウト.....	30～31
5-6 EXT-I/O.....	32～40
5-7 RS-232Cインタフェース.....	41～60
6 付 属 品.....	60
7 保 証.....	61
添付図面	外形図 (TS-EA0055-F01)

定 義 と シ ン ボ ル マ ー ク

「危険」、「警告」、「注意」について本取扱説明書では、次のような定義とシンボルマークが使用されています。

⚠危険： 使用者が死亡又は重傷につながる危険性が極めて高いことを意味します。

⚠警告： 使用者が死亡又は重傷につながる可能性があることを意味します。

⚠注意： 使用者が傷害を負い、機器を損傷する可能性があることを意味します。

注記： 製品性能及び操作上でのアドバイスのことを意味します。

重 要 警 告 事 項

⚠危険

- ・本製品の内部には高電圧がかかっているため、カバーパネルの取り外しは危険ですのでおやめ下さい。また、感電事故防止のため、使用前に高圧テストリードの被覆が破れていないか、金属が露出していないか確認して下さい。

⚠警告

- ・安全のため必ず保護接地端子は大地に接地して下さい。
- ・本装置は、片端接地端式の出力です。接地しない場合は、感電事故を引き起こします。
- ・接地線を入力端子台「E」端子及び出力端子(接地側)へ接地して下さい。
- ・感電事故防止のため、本製品をぬらしたり、ぬれた手で測定するのはおやめ下さい。本製品の使用環境は使用温湿度範囲が、0°C～40°C、20～80%RH以下の屋内です。直射日光、ほこり、腐食性ガスのある場所では使用しないで下さい。

⚠注意

- ・感電事故防止のため、各機器の電源をOFFにしてから各インタフェースのコネクタ類の脱着を行ってください。
- ・被測定導線が高温の場合があるので注意し、安全のためテストリードは付属の高圧テストリードを使用して下さい。
- ・本製品の損傷を防ぐため、運搬及び取扱いの際は振動、衝撃を避け、特に落下などによる衝撃に注意して下さい。

注記

- ・強力な電磁波を発生、帯電しているものの近くで使用しないで下さい。誤動作の原因となります。

1 製品概要

本装置は、試験電圧 10kV、遮断電流最大 60mA の耐電圧試験装置です。
絶縁抵抗試験機能も備えています。

■耐電圧試験

試験上・下限値を設定して比較する合否判定機能やタイマー機能を有しています。

■絶縁抵抗試験、耐電圧試験の自動試験

自動試験モードにより、絶縁抵抗試験と耐電圧試験を一連の試験として行うことができます。

■電圧コンパレート機能

電圧調整つまみで設定した出力電圧が基準電圧値の±5%（出力電圧≤1kV時は、±50V）の範囲に入るまで試験を開始しないモードです。試験中に基準電圧値から外れた場合は試験を中止しますので、OVP機能としても使用できます。機能のON/OFFが可能です。

■蛍光表示管

蛍光表示管は視認性に優れ大変見やすくなっています。

■アナログ電圧計

耐電圧試験電圧は蛍光表示管でデジタル表示されるほか、アナログ電圧計でも確認できます。

■ゼロ投入スイッチ

出力電圧のON/OFFをゼロクロス点で制御しており試験器に不具合があっても被試験物の損傷を防ぎます。

■試験設定値の保存

試験設定値を保存する機能を設けており、最大10個の設定値を保存することができます。また、電源を遮断した直前の設定値を保存しているので、電源投入時は前の設定が再現されます。

■外部I/O

外部I/Oで装置の状態に合わせて信号を出力します。またスタート及びストップ、インターロック信号を入力できます。

■RS-232C インタフェース

コンピュータを利用して自動試験や試験結果を取り込めます。

■ステータスアウト

装置の状態に応じてリアパネルにある端子からリレー接点出力をします。

2 仕様

2-1 一般仕様

型名	TWV-1052	
外形寸法	W361×H197(ゴム脚含む)×D396(mm)	
質量	約 28kg	
表示装置	蛍光表示管(デジタル表示)	
DANGER ランプ	試験中であることの表示 (10mm×60mmの赤色表示)	
モニタ機能	出力電圧・検出電流	
モニタ周期	2回/秒以上	
使用温湿度範囲	0°C~40°C 20%~80% RH以下(結露なきこと)	
保存温湿度範囲	-10°C~50°C 90% RH以下(結露なきこと)	
確度保証温湿度範囲	23°C±5°C 20%~80% RH以下(結露なきこと) 5分以上のウォームアップ後	
使用場所	屋内、高度 2000m 以下	
耐電圧	電源-筐体間 AC1.35kV 10mA 1分	
電源電圧範囲	AC100V	
電源周波数	50/60Hz	
入力端子	背面パネル 専用コネクタ	
出力端子	前面パネル 専用高圧端子	
付属品	高圧テストリード (高圧側・リターン各1本)	1セット
	電源コード	1本
	取扱説明書	1ヶ
	予備ヒューズ	1ヶ

2-2 基本仕様

2-2-1 耐電圧試験部

■試験電圧

出力電圧	AC0~5kV/0~10kV 2レンジ構成
電圧出力方式	ゼロ投入スイッチ
トランス容量	500VA (30分定格) 注)
電圧調整方式	電圧調整つまみ(スライダック)による手動調整
電圧計	平均値計測実効値表示 ☑=デジタル AC0.00kV~10.00kV (フルスケール) 確度: ±1.5%f.s. (JIS 1.5級相当) ☒=アナログ AC0~10kV (フルスケール) 確度: ±5%f.S.
波形	電源波形
周波数	電源同期

注) 出力電圧の時間定格 (周囲温度 40°C)

本製品のトランスは定格出力の約半分に設計されておりますので、次の時間定格内で使用して下さい。これ以上の定格で使用しますと発熱により内部回路の温度ヒューズが溶断することがあります。

電流測定範囲	最大試験時間	休止時間
$I \leq 30\text{mA}$	連続	なし
$30\text{mA} < I \leq 50\text{mA}$	30分	30分
$50\text{mA} < I \leq 60\text{mA}$	10分	30分

■電流検出部

電流測定範囲	0.01mA~60mA
指示値	平均値整流実効値表示 (デジタル)
測定分解能	0.01mA (2mA/8.0mA レンジ) 0.1mA (32mA レンジ) 1mA (120mA レンジ)

(注) f.S. (最大表示値、目盛長)

最大値表示値又は目盛長を表し、一般的には現在使用中のレンジを表します。

■タイマ部

ON設定時	スタート後、設定時間からの減算表示
OFF設定時	スタートからの経過時間表示
設定範囲	0.5s~999s
設定分解能及び確度	0.1s (0.5s~99.9s) ±50ms/1s (100s~999s) ±0.5s

■判定機能

判定方式	ウインドウ・コンパレート方式 (デジタル設定)
判定内容	UPPER-FAIL: 測定電流値が設定上限値を超えた場合 PASS: 測定電流値が設定上下限値の範囲で設定時間経過した場合 LOWER-FAIL: 測定電流値が設定下限値未満の場合
判定処理	各判定結果に応じて、ブザー音及び外部 I/O に信号出力
設定範囲	0.1mA~500mA (上限値) / 0.1mA~499mA (下限値)
設定分解能	0.1mA (0.1mA~9.9mA) / 1mA (10mA~500mA)

2-2-2 絶縁抵抗試験部

■試験電圧

定格電圧	DC500V/1000V
無負荷電圧	定格電圧の1~1.2倍
定格測定電流	1~1.2mA
短絡電流	4~5mA (500V)、2~3mA (1000V)
測定範囲・確度	0.5~999MΩ (500V)、1~999MΩ (1000V) / ±4%rdg 1000~2000MΩ / ±8%rdg
抵抗測定レンジ	2MΩ, 20MΩ, 200MΩ, 2000MΩ (500V) 4MΩ, 40MΩ, 400MΩ, 2000MΩ (1000V)

■判定機能

判定方式	ウインドウ・コンパレート方式 (デジタル設定)
判定内容	UPPER-FAIL: 測定抵抗値が設定上限値を超えた場合 PASS: 測定抵抗値が設定上下限値の範囲の場合 LOWER-FAIL: 測定抵抗値が設定下限値未満の場合
判定処理	各判定結果に応じて、ブザー音及び外部 I/O に信号出力
設定範囲	0.2~2000MΩ (上下限值共通)
設定分解能	0.01MΩ (0.2~2.00MΩ), 0.1MΩ (2.10~20.0MΩ), 1MΩ (21.0~200MΩ), 10MΩ (210~2000MΩ)

■タイマー部

ON 設定時	スタート後、設定時間からの減算表示
OFF 設定時	スタートからの経過時間表示
設定範囲	0.5s~999s
設定分解能及び確度	0.1s (0.5s~99.9s) ±50ms 1s (100s~999s) ±0.5s
無判定時間	0.5s (絶縁抵抗試験時の判定開始までのマスク時間)

2-2-3 インターフェース

■EXT-I/O (リアパネル)

出力信号	オープンコレクタ出力(フォトカプラにより絶縁)
最大負荷電圧	DC30V
最大出力電流	DC100mA/1 信号
出力飽和電圧	DC1.5V 以下
信号名	HV-ON : 出力に電圧発生中 TEST : 試験中 PASS : 判定機能にて PASS 判定時 UFAIL : 判定機能にて UPPER-FAIL 判定時 LFAIL : 判定機能にて LOWER-FAIL 判定時 READY : 待機状態の時 ISO. DCV : 内蔵補助絶縁電源 (DC15V, 0.1A)
入力信号	アクティブ LOW 入力 ※入出力信号はフォトカプラにより絶縁
最大出力電圧	DC30V
HIGH レベル電圧	DC15V 以上またはオープン
LOW レベル電圧	DC5V 以下 (-6mA typ.)
信号名	START : 試験開始 STOP : 試験停止 EXT-E : EXT I/O 有効 INTERLOCK : インタロック

■RS-232C

調歩同期式	全 2 重
伝送速度	9600bps
データ長	8 ビット
パリティ	なし
ストップビット	1
ハンドシェイク	X フロー、ハードウェアフローともになし デリミタ 受信時:CR, CR+LF 送信時:CR+LF

試験中の電圧値、電流値の読み出し、試験終了後の結果読み出しも可能です。

2-2-4 その他の機能

■機能

保存機能	<p>保存内容:</p> <p>耐電圧試験モード: 基準電圧値, 電流上下限值判定, 試験時間, 電圧レンジ</p> <p>絶縁抵抗試験モード: 測定電圧, 抵抗判定上下限值, 試験時間</p> <p>保存数: 各モード 各 10 通り (セーブ/ロード可)</p>
電圧コンパレート (耐電圧試験)	基準電圧値の±5%の範囲に電圧上昇後、タイマー起動 試験中に電圧値が外れた場合は試験中止。
ホールド機能	試験終了時の測定値を保持
PASS, FAIL ホールド	各試験終了状態で PASS、FAIL の保持
ブザー音	試験判定及びエラー時のブザー音量設定 (PASS/FAIL 独立)
モーメンタリアウト	START キーを押している間だけ電圧出力
ダブルアクション	STOP キーを押して 0.5 秒以内に START キーを押すと試験開始
FAIL モード	FAIL ホールド解除を本体の STOP キーに限定
RS コマンド「START」	RS-232C からの START を有効にする
試験終了モード (絶縁抵抗試験)	絶縁抵抗試験を、タイマー時間終了後に終了(判定に無関係)、又は PASS/FAIL 判定で終了するか設定(タイマー時間設定時有効)
ステータスアウト	背面ディップスイッチで設定された出力条件が 1 つでも成立した時、リレー接点出力
	<p>最大入力電圧 : AC250V, DC30V</p> <p>最大接点電流 : 0.5A</p> <p>出力条件 : 1. H. V. ON 2. TEST 3. PASS 4. FAIL 5. INT. LOCK 6. READY 7. EXT. CONT 8. POWER-ON</p>

3 取扱い方法

3-1 点検

本製品を安全にご使用いただくため、本文中の各注意事項をよくお読みになり正しくお使い下さい。そして定期的に保守・点検をして下さい。万一破損または仕様どおり動作しない場合は、営業所までご連絡下さい。

3-2 設置場所

- (1) 周囲温度：0～40℃
- (2) 周囲湿度：20～80% RH以下（結露しないこと）
- (3) 次のような場所には設置しないで下さい。
 - ・ 直射日光の当たる場所
 - ・ 風通しの悪い場所
(高電圧を連続して出力すると本製品裏面が熱くなることがあります。)
 - ・ ほこり、湯気、腐食性ガスの多い場所
(腐食性ガス[H_2S 、 SO_2 、 NI_2 、 CI_2 等]雰囲気中又は有毒ガスを発生する物質[有機シリコン系、シアン系、ホルマリン系等]が発生する場所)
 - ・ 機械的振動の多い場所
 - ・ 強電磁界を発生する機器に近い場所

注記

本製品から発生するノイズにより周囲の機器が影響を受けることがあります。

3-3 各種の接続

■ 保護接地端子との接続



保護接地端子は必ず大地に接地し、大地との結線は他のどの結線よりも先にして下さい。

- (1) 本体背面の保護接地端子をプラスドライバーで外します。
- (2) 十分な電流容量を持った電線又はケーブルを保護接地端子に接続し、プラスドライバーで締め付けます。
- (3) 電線又はケーブルのもう片方を大地に接続します。

■ EXT-I/O コネクタの接続

EXT-I/O コネクタは、必ず電源投入前に接続して下さい。電源投入後、EXT-I/O コネクタを抜き差しすると誤動作の原因となります。

- (1) EXT-I/O コネクタを EXT-I/O 端子に差し込みます。
- (2) EXT-I/O 端子のツメで EXT-I/O コネクタを固定します。

TWV-1052 のコネクタレセプタクルは第一電子工業株式会社製の 57GE-40360-751-FA を使用しています。こちらのレセプタクルに合うプラグをご用意ください。

適合コネクタ例（第一電子工業株式会社製）

57-30360 、 57E-30360 、 57FE-30360

注記

詳しくは、4-10 EXT-I/O を参照して下さい。

■ 電源コードの接続



・必ず接続する前に電源電圧範囲 (AC100V) を確認して下さい

- (1) 本器の主電源スイッチが OFF になっていることを確認します。
- (2) 入力端子台 U, V (AC100V), E (接地) へ接続して下さい。

■ 高圧テストリード



- ・感電事故を避けるため、高圧テストリードは電源や被試験器を通电したまま接続しないで下さい。
- ・高圧テストリードを接続する前に必ずテストリードの被覆が破れていないか、金属が露出していないか確認して下さい。
- ・試験前に高圧テストリードがしっかり接続していることを確認して下さい。高圧テストリードが外れかかった状態で電圧を出力すると大変危険です。

- (1) 出力電圧 LOW 端子を左に回して外し低圧側テストリードのプラグを差して、出力電圧 LOW 端子を締め付けます。
- (2) 出力電圧 HIGH 端子に高圧側テストリードのプラグを差し込みます。

■ 被試験器との接続



- ・必ずアナログ電圧が 0kV を示していること、[DANGER] ランプが点灯していないこと、**READY** が点灯 (ダブルアクション設定時は消灯) していることを確認してからプローブを被試験器に接続して下さい。
- ・「TEST 状態」になったら絶対に出力電圧端子、テストリード、及び被試験器に触れないで下さい。
- ・試験が終了した後も、出力電圧端子、テストリード及び被試験器に触れる場合、アナログ電圧計と [DANGER] ランプで出力端子間に高圧がかかっていないことを確認して下さい。

- (1) アナログ電圧計が 0kV を示していること、[DANGER] ランプが点灯していないことを確認します。
- (2) 「READY 状態」であること (**READY** が点灯 (ダブルアクション設定時は消灯)) を確認して下さい。
- (3) 電圧出力 LOW 端子側プローブを被試験器に接続します。試験中プローブが外れないようにしっかり接続して下さい。
- (4) 電圧出力 HIGH 端子側プローブも同様に被試験器に接続します。

3-4 パネル面説明

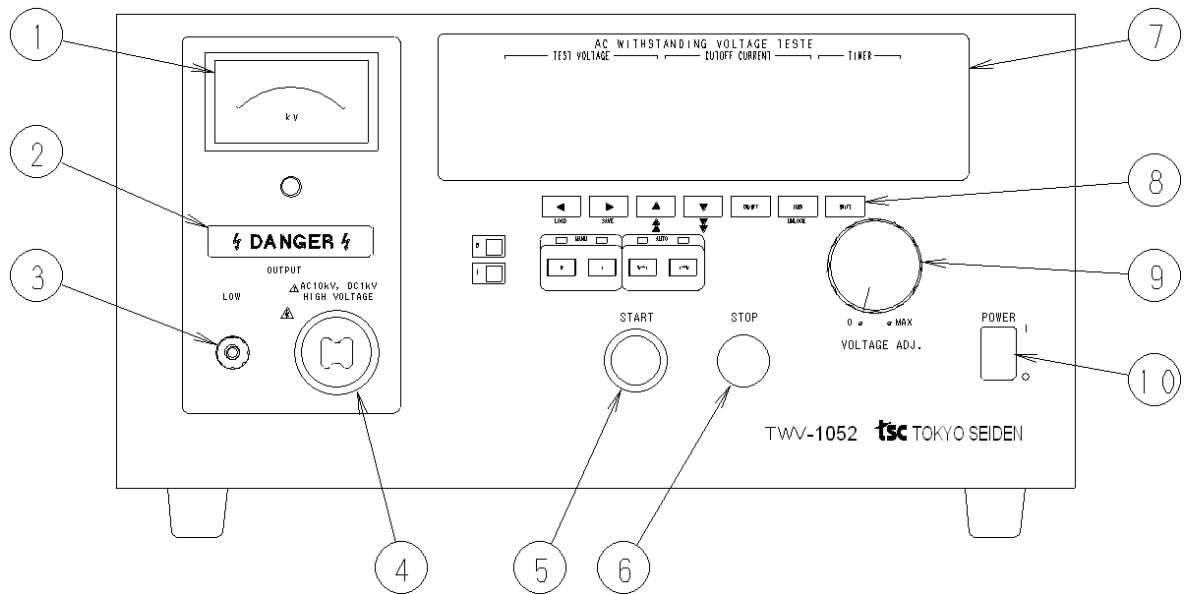

■ フロントパネル

①アナログ電圧計	出力電圧を表示します。「READY 状態」では通常 0kV を指しています。
② DANGER ランプ	電圧が出力しているとき、出力端子に耐電圧モードでは 0.03kV 以上、絶縁抵抗モードでは 50V 以上の電圧が残留しているとき点灯して警告します。「READY 状態」では通常消灯しています。 DANGER ランプ点灯中は、電圧出力 HIGH 端子、プローブ、及び被試験機などに絶対に触れないで下さい。
③電圧出力 LOW 端子	電圧出力用の低圧側端子で本製品の筐体と同電位です。
④電圧出力 HIGH 端子	電圧出力用の高圧側端子で電圧出力 LOW 端子との間に高圧が出力します。 DANGER ランプ点灯中は、絶対に触れないで下さい。
⑤スタートキー	試験を開始するとき使用します。 READY が点灯しているときのみ有効なキーです。
⑥ストップキー	主に試験を終了したいときに使用します。
⑦蛍光表示管	試験状況、試験結果など様々な情報を表示します。
⑧設定キー	10 個の機能キーと SHIFT キーの合計 11 個からなっています。 SHIFT キーと組み合わせて押すことで様々な設定ができます。
⑨出力電圧調整つまみ	出力電圧を設定します。
⑩主電源スイッチ	電源の ON/OFF をします。

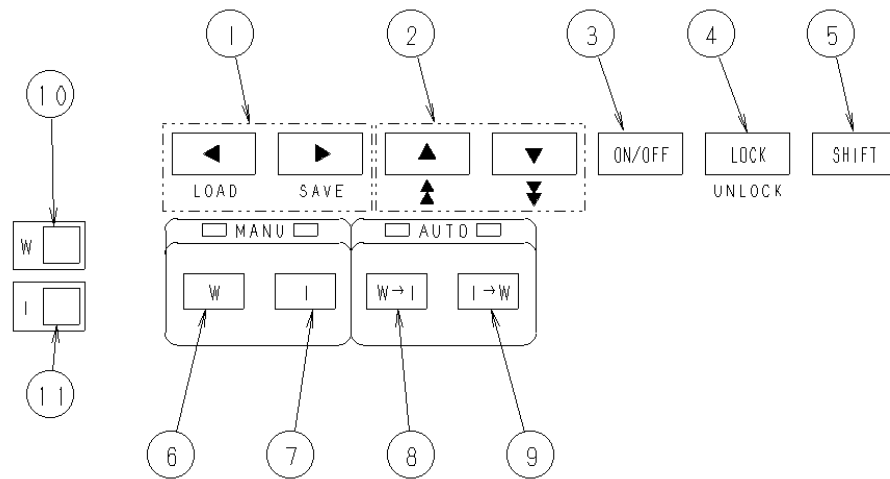

■設定キー

①カーソルキー(左・右)	点滅カーソルを移動させます。移動させることができる範囲は、「基準電圧値」↔「試験上限値」↔「試験下限値」↔「試験時間」です。点滅カーソルが表示されていないときに ◀ キー、または ▶ キーを押すと「基準電圧値」の位置に点滅カーソルが表示されます。
②カーソルキー(上・下)	点滅カーソルのある場所の値を変更します。
③ ON/OFF (オンオフ)キー	点滅カーソルがある場所の設定の ON/OFF を切換えます。ただし「試験上限値」の ON/OFF の切換えはできません。OFF にした設定値は、試験のときに反映されません。
④ LOCK (ロック)キー	キーロック状態になります。キーロックすると START キー、 STOP キー、及びキーロック解除以外のキー操作は無効になります。
⑤ SHIFT (シフト)キー	SHIFT キーは、他のキーと組み合わせて使用します。 (1) 「設定データのロード画面」の表示 SHIFT キーと ◀ キーを押すことで「設定データのロード画面」になります。詳しくは「4-7 設定値のセーブ・ロード方法」を参照して下さい。 (2) 「設定データのセーブ画面」の表示 SHIFT キーと ▶ キーを押すことで「設定データのセーブ画面」になります。詳しくは「4-7 設定値のセーブ・ロード方法」を参照して下さい。 (3) キーロックの解除 SHIFT キーと LOCK キーを押すことでキーロックを解除します。
⑥ W キー(耐電圧試験)	耐電圧試験または耐電圧試験の設定を行います。
⑦ I キー(絶縁抵抗試験)	絶縁抵抗試験または絶縁抵抗試験の設定を行います。
⑧ W→I キー	耐電圧試験→絶縁抵抗試験と連続して試験を行います。
⑨ I→W キー	絶縁抵抗試験→耐電圧試験と連続して試験を行います。
⑩ W LED	蛍光表示管部に耐電圧試験用の表示がされている場合点灯します。
⑪ I LED	蛍光表示管部に絶縁抵抗試験用の表示がされている場合点灯します。

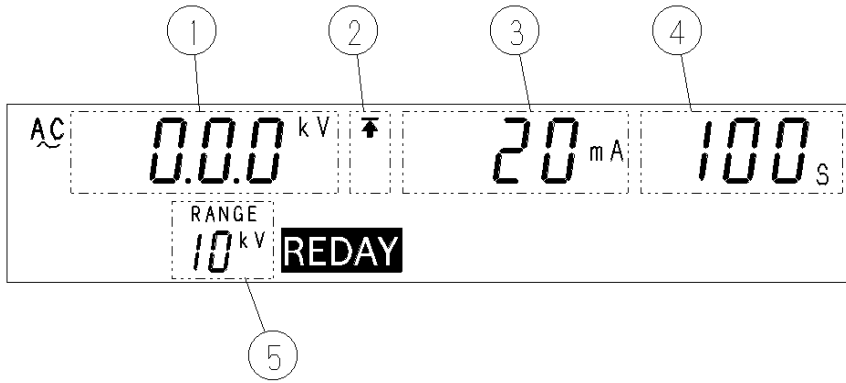

■ 蛍光表示管（耐電圧試験モード）

①電圧測定値	出力している電圧値を表示します。「READY 状態」では通常 0.00kV です。
②上・下限值アイコン	試験上限値が設定されている場合↑が表示され、試験下限値が設定されている場合↓が表示されます。
③試験上限値	試験上限値を表示します。
④試験時間	試験時間を表示します。設定していないとき OFF を表示します。
⑤出力電圧レンジ	出力電圧レンジを表示します。

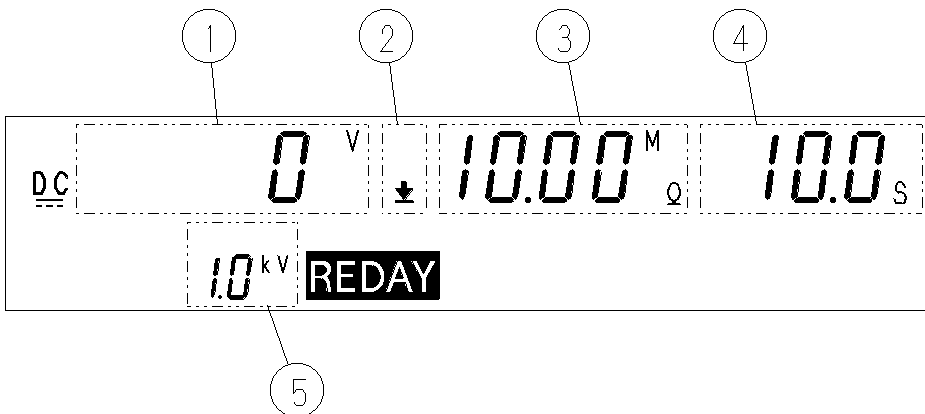

■ 蛍光表示管（絶縁抵抗試験モード）

①電圧測定値	出力している電圧値を表示します。「READY 状態」では通常 0V です。
②上・下限值アイコン	試験上限値が設定されている場合↑が表示され、試験下限値が設定されている場合↓が表示されます。
③試験下限値	試験下限値を表示します。
④試験時間	試験時間を表示します。設定していないとき OFF を表示します。
⑤試験電圧値	設定した試験電圧値を表示します。

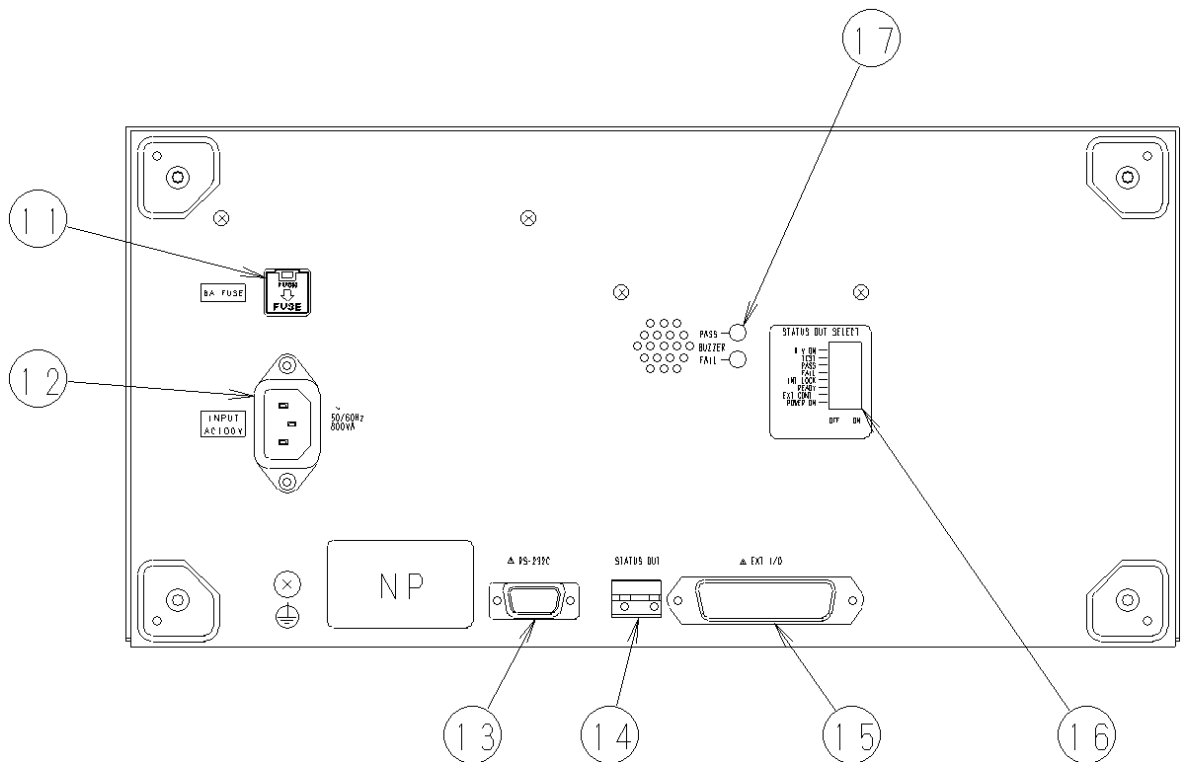

■リアパネル

⑪ヒューズホルダ	電源ヒューズが入っています。
⑫電源インレット	付属の接地形 2 極電源コードを接続します。
⑬RS-232C 端子	RS-232C 端子でリモート操作するとき 사용합니다。
⑭ステータスアウト用端子台	⑯で設定した条件に合えば、リレー接点が ON します。
⑮EXT-I/O 端子	試験器の状態を出力したり、スタート、ストップ信号を入力できます。蛍光表表示管の READY 点灯と同じタイミングで、READY 信号が ON になります。 READY が消えると READY 信号も OFF になります。
⑯ステータスアウト設定用ディップスイッチ	ステータスアウト機能で出力する条件を設定するとき 사용합니다。
⑰ブザー音量調節つまみ	ブザー音量を調節するとき 사용합니다。PASS 判定時と FAIL 判定時の 2 つがあります。

4 試験方法

4-1 耐電圧モードの試験方法

■モード設定

W キーを押すと耐電圧モードになり、キー上のランプが点灯します。

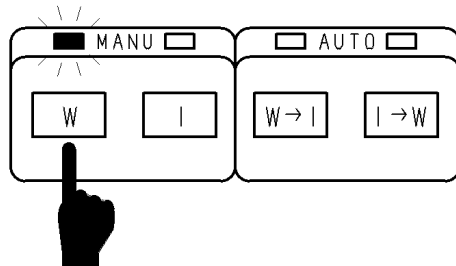

■試験手順

「READY」状態での設定

「READY 状態」とは、試験を開始できる状態のことです。「READY 状態」になると **READY** が点灯します。「READY 状態」で **START** キーを押すと TEST 状態となり試験を開始します。

設定項目

- 出力電圧レンジ切換え 下記参照
- キーロック機能の設定 本項 19 頁参照
- オプション機能の設定 5-1 参照



試験設定状態での設定

◀ / ▶ キー を押すと「試験設定状態」となり、試験項目を設定できる状態になります。試験設定を終了し、「READY 状態」に戻るには **STOP** キーを押して設定を確定します。

設定項目

- 基準電圧値の設定 本項 17、18 頁参照
- 試験上・下限値の設定 本項 17、18 頁参照
- 試験時間の設定 本項 17、18 頁参照



「TEST」状態

試験中を示す状態で、**TEST** が点灯しています。電圧測定値は、「試験設定状態」で設定した基準電圧値と比較しており、電圧測定値が基準電圧範囲から外れると「FAIL 状態」になります。電流測定値も、試験上・下限値と比較しており、電流測定値がこれらの値から外れると「FAIL 状態」になり、試験は終了します。外れることなく、設定した試験時間が経過したとき「PASS 状態」になります。

テスト状態でのキー操作

強制終了 **STOP** キーを押します。



「PASS 状態」

「READY 状態」で設定した試験に合格したことを示している状態で **PASS** を点灯します。「PASS 状態」の画面を約 0.3 秒間表示し、「READY 状態」になります。

設定項目

オプション機能の設定 5-1 参照

「FAIL 状態」

「READY 状態」で設定した試験に合格しなかったことを示している状態です。電流測定値が試験上限値より外れた場合 **UPPER** を、試験下限値より外れた場合 **LOWER** をともなって **FAIL** が点灯します。また、電圧測定値が基準電圧範囲から外れた場合 **UPPER** 及び **LOWER** をともなって **FAIL** が点灯します。「FAIL 状態」の画面を約 0.3 秒間表示し、「READY 状態」になります。

設定項目

オプション機能の設定 5-1 参照



警告 試験を終了しても出力電圧端子に電圧が残留し、**[DANGER]** ランプが点灯していることがあります。出力電圧端子、テストリード及び被試験器を触れる場合、アナログ電圧計が 0kV になっていること、**[DANGER]** ランプが消えていること、「READY 状態」になっていることを確認して下さい。

■ 設定例

工場出荷時の値から基準電圧値: 2.00kV、試験上限値: 20mA、試験下限値: 10mA、試験時間: 60.0s に設定する例で説明します。TWV-1052 は「READY 状態」になっているものとします。

工場出荷時の値		状態
基準電圧値	0.00kV	OFF
試験上限値	0.2mA	-
試験下限値	0.1mA	OFF
試験時間	0.5s	OFF
出力電圧レンジ	5kV	-



これから設定する値		状態
基準電圧値	2.00kV	ON
試験上限値	20mA	-
試験下限値	10mA	ON
試験時間	60.0s	ON
出力電圧レンジ	5kV	-

(1) 試験設定状態に移動

◀ / ▶ キー を押して「試験設定状態」に移ります。**READY** 表示が消え点滅カーソルは基準電圧値の表示位置に表示されます。

(2) 基準電圧値（電圧コンパレート機能）の設定

ON/OFF キーを押して基準電圧値を OFF から ON に変更します。

▲ / **▼** キーを使って基準電圧値を 2.00kV に設定します。この時 **SHIFT** キーを押しながら操作すると変化分が 10 倍で増減します。

(3) 試験上限値の設定

▶ キーを押して点滅カーソルを試験上限値の表示位置に移動させます。

▲ / **▼** キーを使って試験上限値を 0.2mA から 20mA に変更します。この時 **SHIFT** キーを押しながら操作すると変化分が 10 倍で増減します。

(4) 試験下限値の設定

▶ キーを押して点滅カーソルを試験下限値の表示位置に移動させます。

ON/OFF キーを押して試験下限値を OFF から ON に変更します。

▲ / **▼** キーを使って試験下限値を 10mA に設定します。この時 **SHIFT** キーを押しながら操作すると変化分が 10 倍で増減します。

(5) 試験時間の設定

▶ キーを押して点滅カーソルを試験時間の表示位置に移動させます。

▲ / **▼** キーを使って試験時間を 0.5s から 60.0s に変更します。この時 **SHIFT** キーを押しながら操作すると変化分が 10 倍で増減します。

(7) 「READY 状態」に移動

STOP キーを押すと「READY 状態」に戻り、試験設定を確定します。「READY 状態」になると基準電圧値の表示位置は測定電圧値となり **READY** が点灯します。

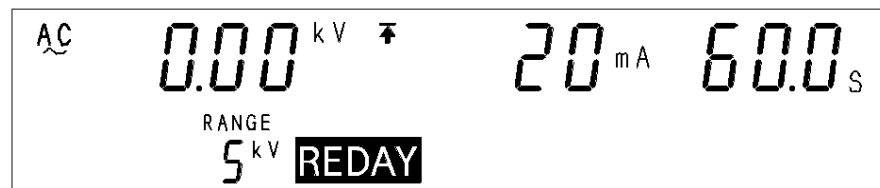

これで設定できました。

この状態で **START** キーを押せば「TEST 状態」になり試験が始まります。

■ 基準電圧値（電圧コンパレート機能）の説明

基準電圧値を設定すると試験を開始したいとき出力電圧が基準電圧範囲（基準電圧範囲の±5%（例 基準電圧値が 1kV なら出力電圧は 1kV±50V））にならないと試験を開始しません（このとき **TEST** が点滅しています）。約 5 秒間待機しても基準電圧範囲に入らなかった場合、**UPPER** + **LOWER** + **FAIL** が点灯し「FAIL 状態」になります。また、試験中に基準電圧範囲から外れた場合も直ちに試験を終了します。基準電圧値（電圧コンパレート機能）を使用したくないときは **ON/OFF** キーで OFF にします。OFF にすると、「TEST 状態」でどのような電圧値でも試験を開始します。

注記

試験時間を OFF にすると基準電圧値の設定は無効になります。

■試験上・下限値の説明

- ・ **▲** / **▼** キーを押すと試験上限値は 0.1mA ずつ (10mA~60mA のときは 1mA ずつ) 増減します。
- ・ **SHIFT** キーを押しながら **▲** / **▼** キーを押すと 1.0mA ずつ (10mA~60mA のときは 10mA ずつ) 増減します。

注記

- ・ 試験上・下限値の設定分解能は、0.1mA~9.9mA は 0.1mA、10mA~60mA は 1mA となります。
- ・ 試験中の電流測定分解能は、試験上限値の設定により 0.1mA~8.0mA は 0.01mA、8.1mA~32mA は 0.1mA、33mA~60mA は 1mA となります。
- ・ 試験下限値を試験上限値より大きな値で設定すると **▲** 又は **▼** 表示が点滅し **STOP** キーを押しても「READY 状態」に戻ることができません。試験上・下限値を設定し直して下さい。

■試験時間の説明

- ・ **▲** / **▼** キーを押すと試験時間は 0.1s ずつ (100s~999s のときは 1s ずつ) 増減します。
- ・ **SHIFT** キーを押しながら **▲** / **▼** キーを押すと 1.0s ずつ (100s~999s のときは 10s ずつ) 増減します。
- ・ 試験時間は 0.0s~999s (0.0s~99.9s は分解能 0.1s、100s~999s は分解能 1s) で設定できます。試験時間が必要ないとき **ON/OFF** キーを使って OFF にして下さい。

注記

- ・ 試験時間を設定したとき、試験中は減算タイマーになります。
- ・ 試験時間を OFF に設定した場合、試験開始してからの経過時間を表示します。999s を超えると “—” と表示され試験を継続します。
- ・ 試験を OFF に設定した場合、電圧コンパレート (基準電圧値) は無効になります。

■キーロック機能

START キー、**STOP** キー 以外のキーを無効にします。

キーロック機能が有効になると「KEYLOCK」が点灯します。試験設定値を変更したくないときに使用します。**LOCK** キーを押すとキーロック状態になります。キーロック状態のとき、**SHIFT** キーを押しながら **LOCK** キーを押すと、キーロックを解除します。

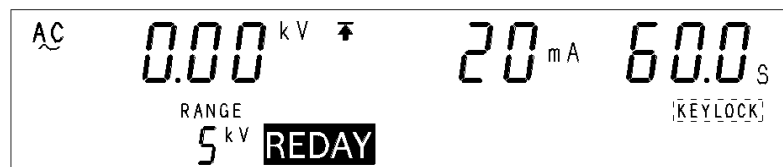

注記

キーロック機能を有効にした状態でも、EXT-I/O のスタート信号及びストップ信号は有効です。

4-2 絶縁抵抗モードの試験方法

■モード設定

- 1 キーを押すと絶縁抵抗モードになり、キー上のランプが点灯します。

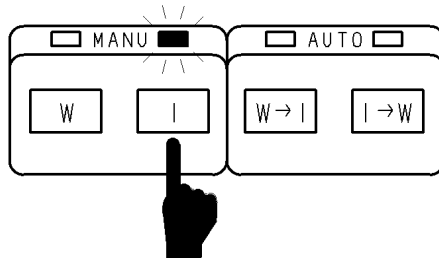

■試験手順

「READY」状態での設定

「READY 状態」とは、試験を開始できる状態のことです。「READY 状態」になると **READY** が点灯します。「READY 状態」で **START** キーを押すと TEST 状態となり試験を開始します。

設定項目

- キーロック機能の設定 本項 2 4 頁参照
- オプション機能の設定 5-1 参照



試験設定状態での設定

◀ / ▶ キー を押すと「試験設定状態」となり、試験項目を設定できる状態になります。試験設定を終了し、「READY 状態」に戻るには **STOP** キーを押して設定を確定します。

設定項目

- 試験電圧値の設定 本項 2 2、2 3 頁参照
- 試験上・下限値の設定 本項 2 2、2 3 頁参照
- 試験時間の設定 本項 2 2、2 3 頁参照



「TEST」状態

試験中を示す状態で、**TEST** が点灯しています。電圧値は、「試験設定状態」で設定した出力電圧を表示しており、抵抗測定値は電圧出力 HIGH 端子、LOW 端子間の抵抗値を表示しています。抵抗測定値は試験上・下限値と比較しており、設定した試験時間後に抵抗測定値がこれらの値から外れている「FAIL 状態」になり、試験は終了します。外れることなく、設定した試験時間が経過したとき「PASS 状態」になります。

テスト状態でのキー操作

強制終了 **STOP** キーを押します。



「PASS 状態」

「READY 状態」で設定した試験に合格したことを示している状態で **PASS** を点灯します。「PASS 状態」の画面を約 0.3 秒間表示し、「READY 状態」になります。

設定項目

オプション機能の設定 . . . 5-1 参照

絶縁抵抗試験終了モードの設定 . 5-1 参照

「FAIL 状態」

「READY 状態」で設定した試験に合格しなかったことを示している状態です。抵抗測定値が試験上限値より外れた場合 **UPPER** を、試験下限値より外れた場合 **LOWER** をともなって **FAIL** が点灯します。また、試験時間を設定した場合、設定した時間を経過しなくても抵抗測定値が PASS 判定の範囲に入ると同時に試験を終了させることもできます。「FAIL 状態」の画面を約 0.3 秒間表示し、「READY 状態」になります。

設定項目

オプション機能の設定 . . . 5-1 参照

警告

試験を終了しても出力電圧端子に電圧が残留し、**[DANGER]** ランプが点灯していることがあります。出力電圧端子、テストリード及び被試験器に触れる場合、**[DANGER]** ランプが消えていること、「READY 状態」になっていることを確認して下さい。

■ 設定例

工場出荷時の値から試験電圧値:1000V、試験上限値:2000MΩ、試験下限値:10MΩ、試験時間:10.0s に設定する例で説明します。TWV-1052 は「READY 状態」になっているとします。

工場出荷時の値		状態
試験電圧値	500V	-
試験上限値	2000MΩ	OFF
試験下限値	1000MΩ	-
試験時間	0.5s	ON





これから設定する値		状態
試験電圧値	1000V	-
試験上限値	1500MΩ	ON
試験下限値	10MΩ	-
試験時間	10.0s	ON



(1) 試験設定状態に移動

◀ / **▶** キー を押して「試験設定状態」に移ります。**READY** 表示が消え点滅カーソルは試験電圧値の表示位置に表示されます。

(2) 試験電圧値の設定



 /  キーを使って試験電圧値を 500V から 1000V に設定します。

(3) 試験下限値の設定

 キー を押して点滅カーソルを試験下限値の表示位置に移動させます。
 /  キーを使って試験下限値を 1000MΩ から 10.00MΩ に設定します。試験下限値は下表にある設定分解能分ずつ増減します。この時 **SHIFT** キーを押しながら操作すると変化分が 10 倍で増減します。



[注意]: 試験下限値は OFF にできません。必ず設定が必要です。

(4) 試験上限値の設定

 キー を押して点滅カーソルを試験上限値の表示位置に移動させます。
ON/OFF キーを押して試験上限値を ON にします。
 /  キーを使って試験上限値を 2000MΩ から 1500MΩ に設定します。試験上限値は下表にある設定分解能分ずつ増減します。この時 **SHIFT** キーを押しながら操作すると変化分が 10 倍で増減します。

[参考]: 試験上限値が必要でないときは ON/OFF キーをつかって OFF にします。

(5) 試験時間の設定

 キー を押して点滅カーソルを試験時間の表示位置に移動させます。
 /  キーを使って試験時間を 0.5s から 10.0s に変更します。この時 **SHIFT** キーを押しながら操作すると変化分が 10 倍で増減します。

(6) 「READY 状態」に移動

STOP キーを押すと「READY 状態」に戻り、試験設定を確定します。「READY 状態」になると基準電圧値の表示位置は測定電圧値となり **READY** が点灯します。



これで設定できました。

この状態で **START** キーを押せば「TEST 状態」になり試験が始まります。

■ 試験電圧値の説明

試験電圧値は 500V または 1000V の選択ができます。

注記

試験電圧値は 500V/1000V 以外の設定はできません。

試験物の絶縁不良等により試験中にアーク放電が発生すると電圧値が上昇する場合があります。この場合の保護動作として、電圧値が 600V (500V 設定時)/1200V (1000V 設定時) をこえた場合は、**UPPER** + **LOWER** + **FAIL** が点灯し試験が終了します。

■試験上・下限値の説明

▲ / ▼ キーを押すと試験下限値(上限値)は下表にある設定分解能分ずつ増減します。
 SHIFT キーを押しながら ▲ / ▼ キーを押すと SHIFT キーを押さない場合の 10 倍の数値分ずつ増減します。

注記

- ・試験上・下限値の設定分解能は、下表の通りです。
- ・試験下限値、試験電圧の設定により、抵抗測定レンジおよび測定範囲が決まります。
- ・試験下限値を試験上限値より大きな値で設定すると↑又は↓表示が点滅し STOP キーを押しても「READY 状態」に戻ることができません。試験上・下限値を設定し直して下さい。

試験下限値(上限値)と設定分解能

試験下限値[上限値] (MΩ)	設定分解能 (MΩ)
0.20~2.00	0.01
2.10~20.0	0.1
21.0~200	1
201~2000	10

試験電圧、試験下限値とレンジ、測定範囲の関係

試験電圧 (V)	試験下限値 (MΩ)	レンジ (MΩ)	測定範囲 (MΩ)
500	0.20~2.00	2	0.17~10.0
	2.10~20.0	20	1.7~100
	21.0~200	200	17.0~1000
	201~2000	2000	170~2000
1000	0.20~4.00	4	0.01~20.0
	4.10~40.0	40	3.4~200
	41.0~400	400	34~2000
	401~2000	2000	340~2200

測定範囲より高い抵抗値の場合、表示は“O. F.”(オーバーフロー)となります。
 測定範囲より低い抵抗値の場合、表示は“U. F.”(アンダーフロー)となります。

■試験時間の説明

▲ / ▼ キーを押すと試験時間は 0.1s ずつ(100s~999s のときは 1s ずつ)増減します。
 SHIFT キーを押しながら ▲ / ▼ キーを押すと 1.0s ずつ(100s~999s のときは 10s ずつ)増減します。
 試験時間は 0.0s~999s (0.0s~99.9s は分解能 0.1s、100s~999s は分解能 1s) で設定できます。
 試験時間が必要ないとき ON/OFF キーを使って OFF にして下さい。

注記

- ・試験時間を OFF に設定した場合、絶縁抵抗試験の合否判定は行いません。
- ・試験時間を OFF に設定した場合、試験開始してからの経過時間を表示します。999s を超えると“---”と表示され試験を継続します。
- ・試験時間を設定した場合、試験中は減算タイマーになります。
- ・試験時間を設定した場合でも、試験開始から 0.5s は、判定を行いません。
- ・自動レンジの場合、試験開始からレンジが安定するまで約 1.3s かかります。それよりも短い試験時間を設定した場合は、LOWER FAIL で試験を終了します。
 ⇒ 5-1. オプション機能の設定
- ・オプション機能の設定により、試験時間を設定した場合、合否判定により試験時間よりも早く試験を終了することができます。⇒ 5-1. オプション機能の設定

■キーロック機能

START キー、**STOP** キー 以外のキーを無効にします。

キーロック機能が有効になると「KEYLOCK」が点灯します。試験設定値を変更したくないときに使用します。**LOCK** キーを押すとキーロック状態になります。キーロック状態のとき、**SHIFT** キーを押しながら **LOCK** キーを押すと、キーロックを解除します。



注記

キーロック機能を有効にした状態でも、EXT-I/O のスタート信号及びストップ信号は有効です。

■自己放電機能について

被試験物が容量性の場合絶縁抵抗試験を行うと電荷が充電されたままになり、感電事故をおこす可能性があるため、本器には絶縁抵抗試験終了時に残留電荷を放電する機能があります。(放電抵抗:約 0.8MΩ)

試験終了時、自動的に内部の放電回路に切り替わり放電を行います。この時[DANGER]ランプは点灯したままです。放電し電圧が50V以下になると[DANGER]ランプが消え、「READY状態」に戻ります。

被試験物の容量成分が大きいほど、放電にかかる時間は長くなります。

注記

試験が終了して[DANGER]ランプが消えるまで「READY状態」にはなりません。また、「READY状態」になるまで、キー操作は受け付けません。

4-3 自動試験モードの試験方法

■モード設定

(1) **W→I**キーを押すと耐電圧→絶縁抵抗モードになり、キー上のランプが点灯します。

耐電圧試験→絶縁抵抗試験の順に試験を行います。

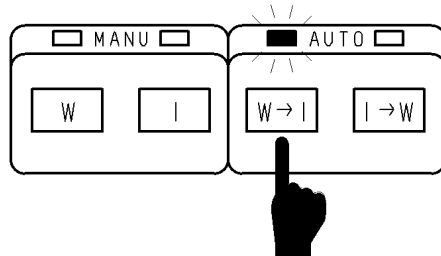

(2) **I→W**キーを押すと絶縁抵抗→耐電圧モードになり、キー上のランプが点灯します。

絶縁抵抗試験→耐電圧試験の順に試験を行います。

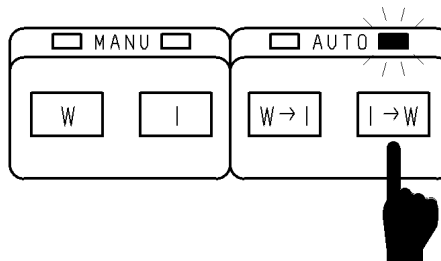

■試験手順

「READY」状態での設定

「READY 状態」とは、試験を開始できる状態のことです。「READY 状態」になると **READY** が点灯します。「READY 状態」で **START** キーを押すと TEST 状態となり試験を開始します。

表示

- W→Iモードのときは、4-1. 耐電圧試験モードの試験方法の **READY 状態**
- I→Wモードのときは、4-2. 絶縁抵抗試験モードの試験方法の **READY 状態**

設定項目

耐電圧試験の設定	・ ・ ・ ・	4-1 参照
絶縁抵抗試験の設定	・ ・ ・ ・	4-2 参照
オプション機能の設定	・ ・ ・	5-1 参照



試験設定状態での設定

自動試験モードでは、試験項目の設定、変更はできません。
変更は耐電圧モード、または絶縁抵抗モードの試験設定状態で行って下さい。

設定項目

耐電圧試験の設定 4-1 参照

絶縁抵抗試験の設定 4-2 参照

注記

耐電圧モード、または絶縁抵抗モードでの設定時間が OFF になっていた場合、自動試験モードを選択すると、試験時間が OFF になっている試験モードが表示され OFF の表示が点滅します。この時 **READY** 状態となりませんので、その試験モードに戻って、試験時間を ON にし、時間を設定して下さい。

**「TEST」状態**

試験中を示す状態で、**TEST** が点灯しています。

表示

- 耐電圧試験のときは、4-1. 耐電圧試験の試験方法の **TEST** 状態
- 絶縁抵抗試験のときは、4-2. 絶縁抵抗試験の試験方法の **TEST** 状態

テスト状態でのキー操作

強制終了 **STOP** キーを押します。

**「PASS 状態」**

耐電圧試験、絶縁抵抗試験共「READY 状態」で設定した試験に合格したことを示している状態で **PASS** を点灯します。「PASS 状態」の画面を約 0.3 秒間表示し、「READY 状態」になります。

設定項目

オプション機能の設定 5-1 参照

「FAIL 状態」

耐電圧試験、絶縁抵抗試験のいずれかが「READY 状態」で設定した試験に合格しなかったことを示している状態です。測定値が試験上限値より外れた場合 **UPPER** を、試験下限値より外れた場合 **LOWER** をともなって **FAIL** が点灯します。また、耐電圧試験の場合、電圧測定値が基準電圧範囲から外れた場合 **UPPER** 及び **LOWER** をともなって **FAIL** が点灯します。「FAIL 状態」の画面を約 0.3 秒間表示し、「READY 状態」になります。

設定項目

オプション機能の設定 5-1 参照

警告

試験を終了しても出力電圧端子に電圧が残留し、[DANGER]ランプが点灯していることがあります。出力電圧端子、テストリード及び被試験器を触れる場合、アナログ電圧計が0kVになっていること、[DANGER]ランプが消えていること、「READY 状態」になっていることを確認して下さい。

■ 自己放電機能について

被試験物が容量性の場合絶縁抵抗試験を行うと電荷が充電されたままになり、感電事故をおこす可能性があるため、本器には絶縁抵抗試験終了時に残留電荷を放電する機能があります。(放電抵抗:約0.8MΩ)

絶縁抵抗試験終了時、自動的に内部の放電回路に切り替わり放電を行います。この時[DANGER]ランプは点灯したままです。放電し電圧が50V以下になると[DANGER]ランプが消え、「READY 状態」に戻ります。

被試験物の容量成分が大きいほど、放電にかかる時間は長くなります。

注記

- ・ I → Wモードの場合、絶縁抵抗試験が終了して耐電圧試験に切りかわるとき、出力端子巻電圧が50V以下にならないと耐電圧試験を開始しません。被試験物の容量成分が大きい場合、切替えに時間がかかることがあります。
- ・ 試験が終了して[DANGER]ランプが消えるまで「READY 状態」にはなりません。また、「READY 状態」になるまで、キー操作は受け付けません。

5 機能説明

5-1 オプション機能



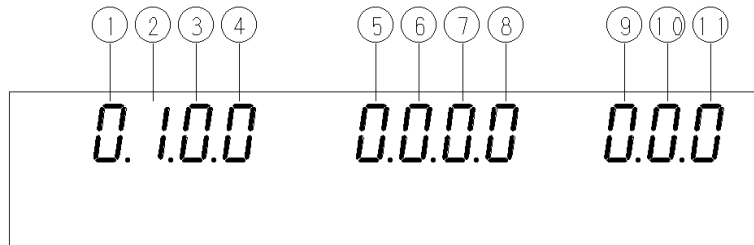

オプション機能(機能は8種類)を設定することにより様々な状況にあった試験ができます。

■オプション機能設定画面の入り方

「READY 状態」のとき、**SHIFT** キーを押しながら **STOP** キーを押すと「オプション機能設定画面」になります。



■オプション機能設定方法

- (1)  /  キーを使って点滅カーソルを設定したい機能の位置に移動させます。
- (2)  /  キーを使って点滅カーソルがある場所の数字を変え、設定します。
- (3) オプション機能の設定を終了させるには、**SHIFT** キーを押しながら **STOP** キーを押します。終了すると「READY状態」に戻ります。

■オプション機能説明

① PASS ホールド機能

試験終了時、「PASS 状態」になったときの値を保持します。ホールド解除するには **STOP** キーを押します。解除されると「READY 状態」になります。「PASS ホールド機能」を選択していないときは、約 0.5 秒間だけ試験結果を表示して「READY 状態」に戻ります。

選択内容	0 : ホールドなし(初期設定)	1 : ホールドあり
------	------------------	------------

② FAIL ホールド機能

試験終了時、「FAIL 状態」になったときの値を保持します。ホールド解除するには **STOP** キーを押します。解除されると「READY 状態」になります。「FAIL ホールド機能」を選択していないときは、約 0.5 秒間だけ試験結果を表示して「READY 状態」に戻ります。

選択内容	0 : ホールドなし	1 : ホールドあり(初期設定)
------	------------	------------------

③ ホールド機能

試験中 **STOP** キーを押して強制終了したときの値を保持します。ホールド解除するには **STOP** キーを押します。解除されると「READY 状態」になります。「ホールド機能」を選択していないときは、強制終了するとすぐに「READY 状態」に戻ります。

選択内容	0 : ホールドなし(初期設定)	1 : ホールドあり
------	------------------	------------

④ モーメンタリアウト

モーメンタリアウトは、**START** キーを押している間だけ電圧を出力し、**START** キーを離すと **STOP** キーを押したことと同じになり試験が強制終了します。試験判定をするには設定した試験時間が経過するまで **START** キーを押し続けなければなりません。**START** キーは本体キー以外に EXT-I/O のスタート信号でも有効です。

選択内容	0 : 設定しない(初期設定)	1 : 設定する
------	-----------------	----------

⑤ ダブルアクション

ダブルアクション機能を設定すると「READY 状態」で、**READY** が点灯しません。**STOP** キーを押し、はなしてから約 0.5 秒間のみ **READY** が点灯するので、この間に **START** キーを押して試験を開始します。ダブルアクションを設定すると 1 度 **STOP** キーを押さなければならないため誤動作を防止し、さらに安全な試験をすることができます。

選択内容	0 : 設定しない(初期設定)	1 : 設定する
------	-----------------	----------

⑥ FAIL モード

FAIL モードは FAIL ホールド解除を本体の **STOP** キーに限定する機能です。

選択内容	0 : 設定しない(初期設定)	1 : 設定する
------	-----------------	----------

⑦ RS コマンド

RS-232C を使用して制御するとき、試験開始コマンド“:START”を受け付けるかどうか設定できます。

「1 : 設定する」を選択すると “:START” の命令が送られてきたとき、試験を開始します。

「0 : 設定しない」を選択するとこの命令を無視します。

選択内容	0 : 設定しない(初期設定)	1 : 設定する
------	-----------------	----------

⑧ インタロック機能

EXT-I/O 端子を使ったインタロック機能を使用するかどうか設定できます。

「0 : 設定しない」: 選択すると、インタロック機能は無効です。

「1 : 設定する」: 選択すると EXT-I/O 端子の 10 番ピンの状態によりインタロックが働きます。

注意: EXT-I/O 端子の 10 番ピンを ISO. COM に接続してからでないと、「1」に設定できませんので、先に EXT-I/O 端子の接続を行ってください。

※インタロック機能

インタロックは外部装置などと連動させて TWV-1052 の出力を遮断する機能です。この機能が働くと TWV-1052 の出力は遮断され、すべてのキー操作が無効になります。

選択内容	0 : 設定しない(初期設定)	1 : 設定する
------	-----------------	----------

⑨ 電圧コンパレート位置

耐電圧試験で電圧コンパレータ ON の時、耐電圧試験開始及び試験中に電圧コンパレートするか、耐電圧試験終了時にのみ電圧コンパレートするかを設定します。

選択内容	0 : 試験開始時(初期設定)	1 : 試験終了時
------	-----------------	-----------

⑩ 絶縁抵抗測定レンジ

絶縁抵抗試験の測定レンジを固定レンジにするか自動レンジにするか設定します。

固定レンジは、設定下限値により自動的にレンジが選択されます。

自動レンジは、測定値によりレンジを切替えますが、レンジ切替え時間を伴うため測定値を表示するまでに時間がかかります。(約 1.3 秒)

選択内容	0 : 固定レンジ(初期設定)	1 : 自動レンジ
------	-----------------	-----------

⑪ 絶縁抵抗試験終了モード

絶縁抵抗試験で、判定にかかわらず設定時間試験を行うか、PASS 判定が出た時点で試験を終了するか、FAIL 判定が出た時点で試験を終了するかを設定します。

このモードは、試験時間を設定した場合に有効となります。

選択内容	0 : 設定した時間試験をする(初期設定)
	1 : PASS 判定がでた時点で試験終了
	2 : FAIL 判定がでた時点で試験終了

5-2 設定値のセーブ・ロード

「READY 状態」で設定した値をセーブする機能について説明します。設定値は耐電圧試験、絶縁抵抗試験 各 10 種類セーブでき、これらの保存データは「ロード例」で説明する操作方法で呼び出すことができます。



■セーブ例

4-1. 耐電圧モードの試験方法の設定例での値でセーブする例を説明します。

(1) 「READY 状態」でセーブしたい試験設定値を設定します。

ファイルナンバーの値		状態	これからセーブする値		状態
基準電圧値	0.00kV	OFF	基準電圧値	2.00kV	ON
試験上限値	0.2mA	-	試験上限値	20mA	-
試験下限値	0.1mA	OFF	試験下限値	10mA	ON
試験時間	0.5s	OFF	試験時間	60.0s	ON

(2) **SHIFT** キーを押しながら、 キーを押して「セーブ画面」にします。「セーブ画面」になると「READY 状態」で設定した値に代って、保存データが表示されます。最初に表示される「保存データ」は、前回に「セーブ画面」にした最終のデータです。この場合、「ファイルナンバー1」が表示されています。

セーブは上書き保存になり、どの保存データに上書きするか  /  キーを選択して下さい。

AC	OFF	kV	0.2	mA	0.5	s
SAVE FILE #	1					

このとき  /  キーで試験下限値を確認することができます。

AC	OFF	kV	OFF	mA	0.5	s
SAVE FILE #	1					

(3) ここにセーブするには、**SHIFT** キーを押しながら  キーでセーブし「READY 状態」に戻ります。セーブすると「ファイルナンバー1」に「READY 状態」で設定した値が保存されます。(2) で示した「ファイルナンバー1」は上書きされるので注意して下さい。セーブしたくないなら (2) で **STOP** キーを押して下さい。セーブされずに「READY 状態」に戻ります。

AC	0.00	kV	20	mA	60.0	s
RANGE	5 kV					
READY						

■ロード例

「ファイルナンバ1」をロードする例を説明します。TWV-1052 は「READY 状態」であるとして。

- (1) **SHIFT** キーを押しながら、**◀** キーを押して「ロード画面」にします。「ロード画面」になると「READY 状態」で表示されていた設定値に代り保存されている設定値が表示されます。最初に表示される「保存データ」は、前回に「ロード画面」にした最終のデータです。この場合、「ファイルナンバ1」が表示されています。

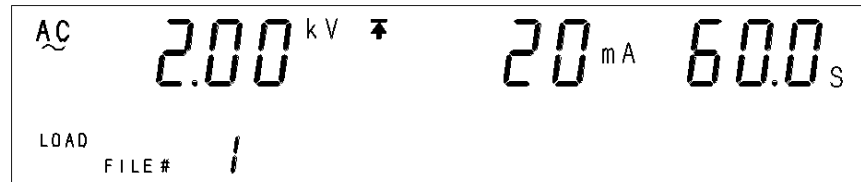

このとき **◀** / **▶** キーで試験下限値を確認することができます。

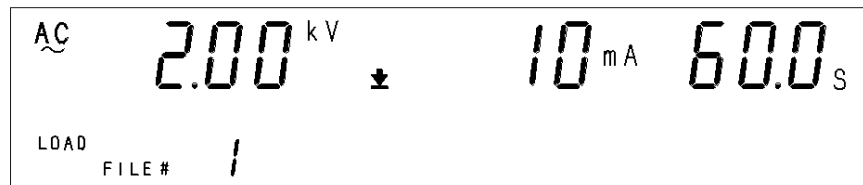

- (2) **▲** / **▼** キーを使ってファイルナンバを選択します。この場合は「ファイルナンバ1」が表示されているので **SHIFT** キーを押しながら **◀** キーでロードし「READY 状態」に戻ります。もし、ロードをしたくないなら、**STOP** キーを押して下さい。

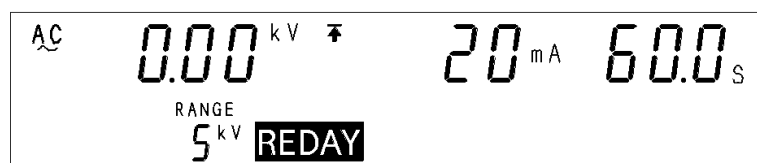

注記

セーブした設定値の基準電圧値、試験下限値、試験時間が OFF の場合、OFF であることをセーブします。また、「READY 状態」で **ON/OFF** キーで ON に切替えたときの値も同時にセーブされます。このような保存データをロードして、ON/OFF を切替えたとき、必要のない値が表示されることになります。

5-3 システムリセット

システムリセットすると工場出荷時の値(試験設定値、設定保存データ、オプション設定が初期化)になります。

■システムリセットの方法

SHIFT キーを押しながら、主電源を押して電源を ON にします。

5-4 ブザー

PASS 判定時、FAIL 判定時、キーの誤操作などによるエラー時にブザーが鳴ります。リアパネルのブザー音量調節つまみは PASS 判定時用と FAIL 判定時用の 2 種類あり、それぞれ音量を調節することができます。

■調整に必要な工具

No. 0 プラスドライバ又は 3mm マイナスドライバ

- (1) アナログ電圧計及び[DANGER]ランプで電圧が出力していないことを確認します。
- (2) No. 0 プラスドライバまたは 3mm マイナスドライバで音量調節つまみを調節します。右に回すと音量が大きくなり、左に回すと小さくなります。回らなくなるまで左に回すと OFF になります。

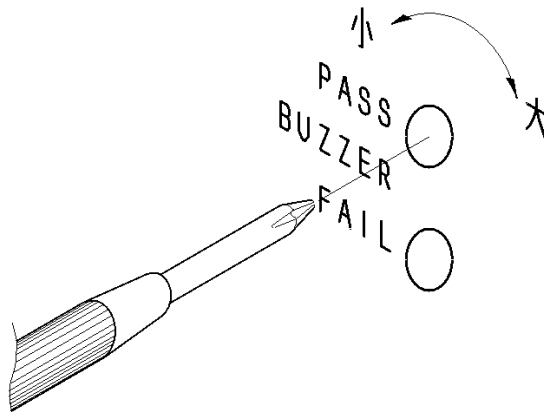

注記

無理な力で音量調節つまみを回すと破損することがあるので注意して下さい。

5-5 ステータスアウト

ステータスアウトは、リアパネルにあるステータスアウト設定用ディップスイッチで設定された出力条件が成立したとき、ステータスアウト用アウトレットに AC100V 電圧を出力する機能です。出力電圧は内部電源とフォトカプラで絶縁されています。

■リレー端子仕様

最大入力電圧	AC250V, DC30V
最大接点電流	0.5A
定格適合電線	単線: $\phi 1.2\text{mm}$ (AWG16) 撚線: 1.25mm^2 (AWG16), 素線径 $\phi 0.18\text{mm}$ 以上
使用可能電線	単線: $\phi 0.4 \sim \phi 1.2\text{mm}$ (AWG26~16) 撚線: $0.3 \sim 1.25\text{mm}^2$ (AWG22~16), 素線径 $\phi 0.18\text{mm}$ 以上
標準線端末むき長さ	11mm

警告 ステータスアウト用リレー端子には、0.5A 以上の電流を必要とする機器を接続しないで下さい。機器を破損するおそれがあります。

■出力条件の設定

- (1) 電源が OFF になっていることを確認します。
- (2) アナログ電圧計が 0kV になっていることを確認します。
- (3) ステータスアウト設定用ディップスイッチを任意に設定します。ステータスアウト設定用ディップスイッチを ON にした条件が 1 つでも成立したとき、ステータスアウト用端子のリレー接点が ON になります。

ディップスイッチとリレー端子

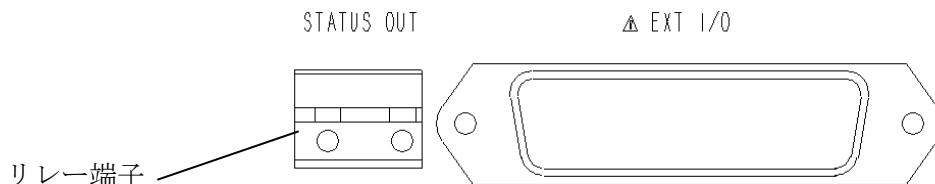
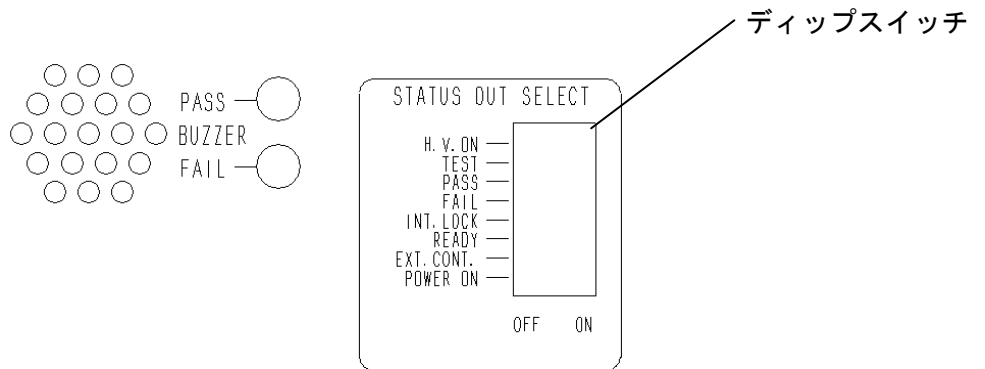

■ステータスアウト設定用ディップスイッチで設定できる条件

H. V. ON	出力端子に電圧が発生しているとき。[DANGER]ランプと連動しています。
TEST	試験中で TEST が点灯または点滅しているとき。
PASS	PASS 状態で PASS が点灯しているときです。
UPPER-FAIL	UPPER-FAIL 状態で UPPER と FAIL が点灯しているとき。
LOWER-FAIL	LOWER -FAIL 状態で LOWER と FAIL が点灯しているとき。
READY	READY 状態で READY が点灯しているとき。
EXT. CONT	外部からの制御で EXT-I/O、リモコンボックス RS-232C のいずれかで制御しているとき。
POWER-ON	電源が入っているとき。

■接続方法

- (1). マイナスドライバーで端子台のボタンを押します。
- (2). ボタンを押したままの状態ではリード線を挿入します。
- (3). ボタンからドライバーを外すとリード線は固定されます。

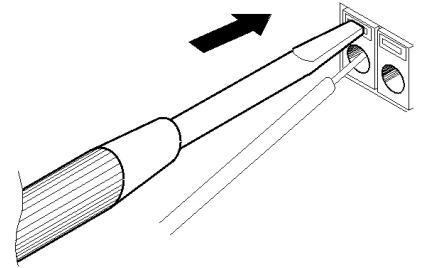

5-6 EXT-I/O

TWV-1052 の状態 (「READY 状態」など) に対する信号の出力及び **START** キー、**STOP** キーの入力信号を背面にある EXT-I/O 端子で制御します。全ての信号線は内部フォトカプラで絶縁されており、また内部電源と絶縁された電源 15V (0.1A) を EXT-I/O 端子から出力しますので外部電源として利用できます。

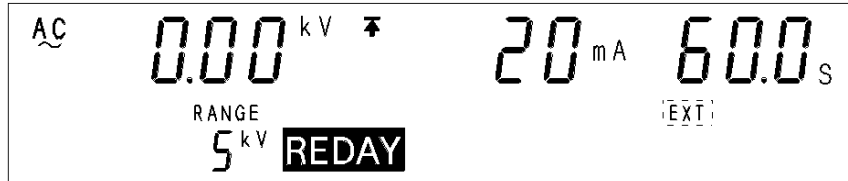

注記 EXT-I/O の EXT-E が L0 になっているとき、本器の **START** キーは無効になります。**START** キーについては次の優先順位があります。優先順位が高い **START** キーを使用しているとき、それより低い **START** キーは無効になるので注意して下さい。

優先順位：EXT-I/O > 本体フロントパネル

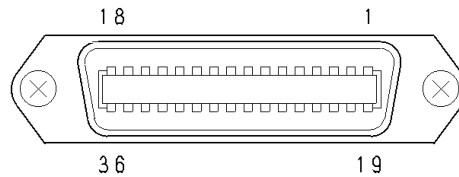

■EXT-I/O ピン配置図

ピン番号	I/O	信号ライン名	ピン番号	I/O	信号ライン名
1	OUT	READY	19	OUT	NC
2	OUT	L-FAIL	20	OUT	NC
3	OUT	U-FAIL	21	OUT	NC
4	OUT	PASS	22	OUT	NC
5	OUT	TEST	23	OUT	NC
6	OUT	H. V. ON	24	OUT	NC
7	IN	EXT-E	25	OUT	NC
8	IN	START	26	OUT	NC
9	IN	STOP	27	OUT	NC
10	IN	INT. LOCK	28	OUT	NC
11	OUT	W-MODE	29	OUT	NC
12	OUT	I-MODE	30	OUT	NC
13	OUT	W-FAIL	31	OUT	NC
14	OUT	I-FAIL	32	OUT	NC
15	IN	ISO. COM	33	OUT	ISO. DCV
16	IN	ISO. COM	34	OUT	ISO. DCV
17	IN	ISO. COM	35	OUT	ISO. DCV
18	IN	ISO. COM	36	OUT	ISO. DCV

TWV-1052 のコネクタレセプタクルは第一電子工業株式会社製の 57GE-40360-751-FA を使用しています。こちらのレセプタクルに合うプラグをご用意ください。

適合コネクタ例 (第一電子工業株式会社製)

57-30360 、 57E-30360 、 57FE-30360

■信号線の機能

信号ライン名	I/O	機能
READY	OUT	「READY 状態」のとき L0 になります。
L-FAIL	OUT	LOWER(下限値)で「FAIL 状態」のとき L0 になります。
U-FAIL	OUT	UPPER(上限値)で「FAIL 状態」のとき L0 になります。
PASS	OUT	「PASS 状態」のとき L0 になります。
TEST	OUT	「TEST 状態」のとき L0 になります。
H. V. ON	OUT	OUT 出力端子に電圧が発生しているとき L0 になります。
EXT-E	IN	L0 にすると EXT-I/O 信号の入力信号が有効になります。ただし、INT. LOCK はこの信号にかかわらず有効です。
START	IN	L0 にすると本製品の START キーを押したことと同等の機能が得られます。
STOP	IN	L0 にすると本製品の STOP キーを押したことと同等の機能が得られ、この信号は EXT-E 状態にかかわらず有効です。
※INT. LOCK	IN	インタロック機能端子で、この端子を ISO. COM に接続するとインタロック解除となり本器が正常に動作します。接続していないとキーは全て無効になります。
W-MODE	OUT	耐電圧試験画面表示時、耐電圧試験時に L0 になります。
I-MODE	OUT	絶縁抵抗試験画面表示時、絶縁抵抗試験時に L0 になります。
W-FAIL	OUT	耐電圧試験で「FAIL 状態」になった時 L0 になります。
I-FAIL	OUT	絶縁抵抗試験で「FAIL 状態」になった時 L0 になります。
ISO. COM	IN	外部機器の GND を入力する端子で、本器の内部電源と絶縁させています。本器と外部機器を絶縁するとき利用して下さい。
ISO. DCV	OUT	内部電源と絶縁された電源 15V (0. 1A) を出力しています。

※インタロック機能

INT. LOCK 端子をオープンにしたときインタロック機能が働き、このときの表示は次のようになります。解除するには INT. LOCK 端子を ISO. COM に接続して L0 にして下さい。インタロックが解除されると、「READY 状態」になります。

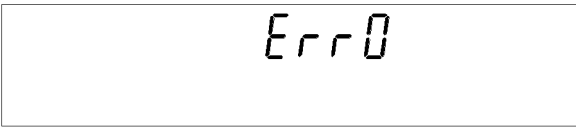

Err0

インタロック機能を有効/無効の設定については、

5-1 項 オプション機能

■オプション機能説明

⑧ インタロック機能 の項を参照ください。

■入力信号接続例

EXT-I/Oの入力信号により本製品を外部からSTART及びSTOP信号を操作することができます。EXT-I/O仕様にしたがってコネクタを用意して下さい。EXT-I/O信号の機能を有効にするには7番ピンEXT-E信号をL0にする必要があります。本器の内部電源と絶縁しているGND信号ISO.COM(15~18番ピン)に接続して下さい。

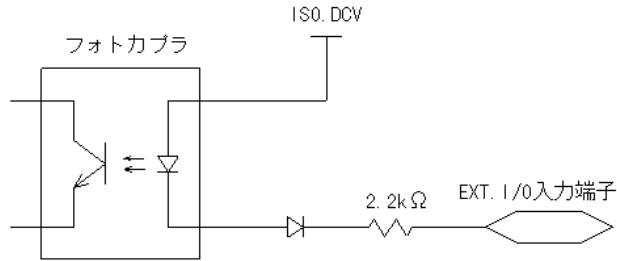

■EXT-I/O 入力信号仕様

入力信号	アクティブLOW入力（フォトカブラにより絶縁）
最大印加電圧	DC30V
HIGH レベル電圧	DC15V 以上またはオープン
LOW レベル電圧	DC5V 以下（-6mA type）
信号名	START : 試験開始 STOP : 試験停止 EXT-E : EXT-I/O 有効 INTERLOCK : インタロック

(1) 外部スイッチで制御する例

リレーやスイッチを使ってSTART及びSTOP信号を制御するときは図のように接続して下さい。

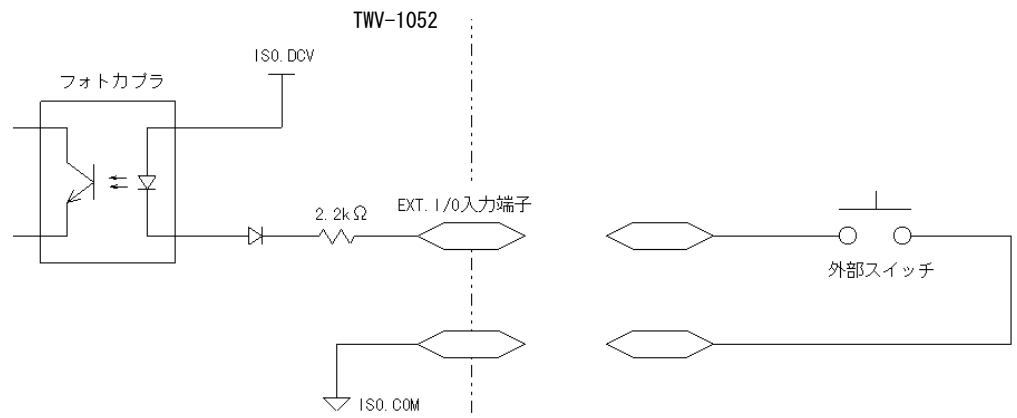

注記 入力信号との接続は、リレーやスイッチのチャタリングを防止する回路をつけ、誤動作しないように設定して下さい。

(2) トランジスタで制御する例

トランジスタやFETで制御するときは図のように接続して下さい。それぞれの信号は6mA引けるように設計して下さい。

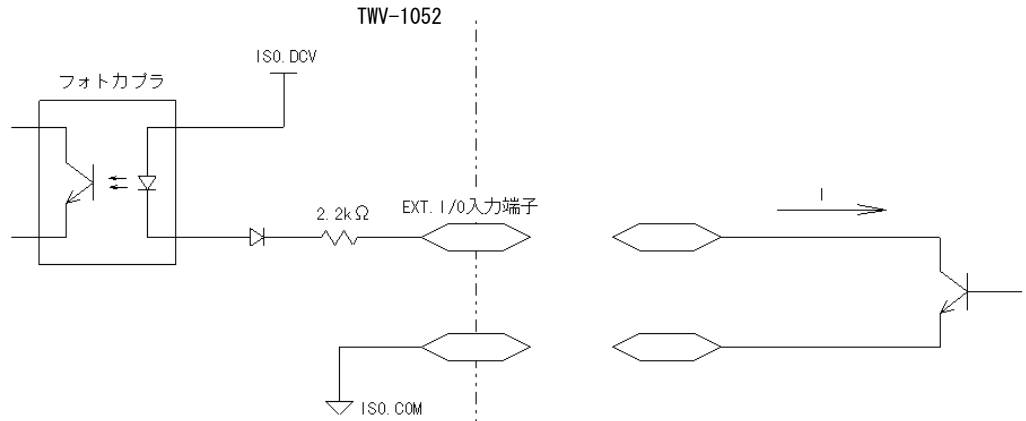

■出力信号接続例

EXT-I/O 端子を用いて本製品の状態を出力することができます。EXT-I/O 仕様にしたがってコネクタを用意して下さい。EXT-I/O 信号の機能を有効にするには7番ピン EXT-E 信号をLOにする必要があります。本器の内部電源と絶縁しているGND信号 ISO.COM (15~18番ピン)に接続して下さい。

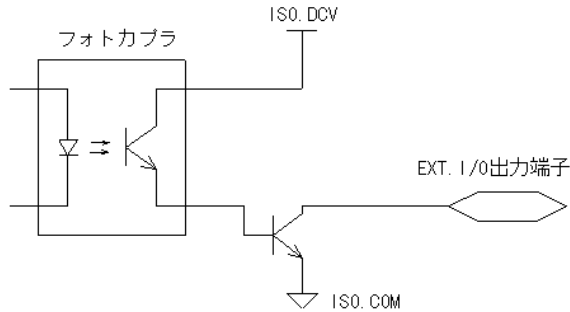

■EXT-I/O 出力信号仕様

出力信号	オープンコレクタ出力
最大負荷電圧	DC30V
最大出力電流	DC100mA/1 信号
出力飽和電圧	DC1.5V 以下
信号名	HV-ON :出力に電圧発生中 TEST :試験中 PASS :PASS 判定時 UFAIL :UPPER FAIL 時 LFAIL :LOWER FAIL 時 READY :READY 状態時 W-MODE:耐電圧試験画面表示時 I-MODE:絶縁抵抗試験画面表示時 W-FAIL:耐電圧試験 FAIL 時 I-FAIL:絶縁抵抗試験 FAIL 時

(1) リレーを制御する例

リレーを制御し外部機器と連動させた場合、次のように接続します。このとき本製品と絶縁された電源 ISO. DCV (33~36 番ピン、DC15V 0.1A) を使用すると便利です。

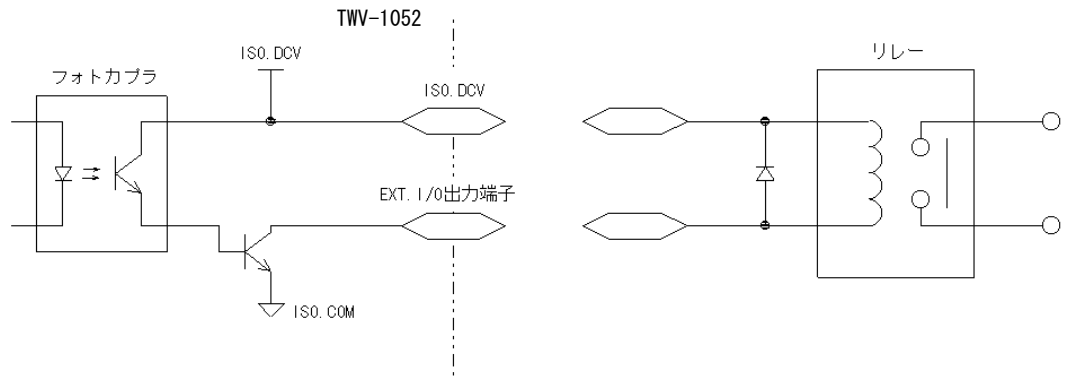

注記

1 信号当たり吸い込める電流は 100mA です。リレーなどの誘導負荷を接続する場合はコイルと並列にダイオードを接続して下さい。

(2) 信号レベルを得る例

信号レベルを得るには次の図のように接続します。出力電圧、出力電流に注意して下さい。

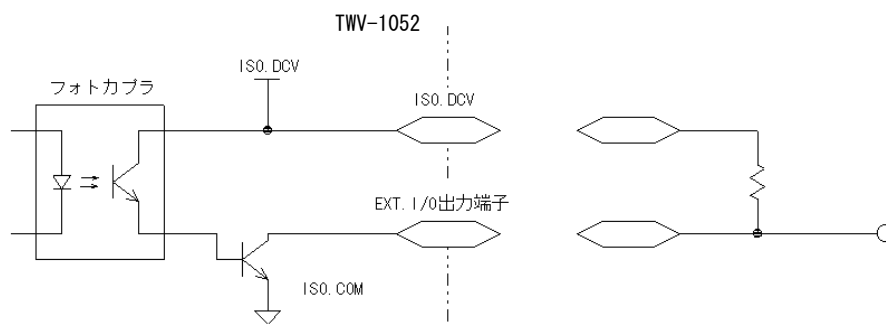

■EXT-I/O のタイミングチャート

(1) 試験開始時のタイミングチャート

試験を開始したとき READY 信号は HI になり、TEST 信号、H. V. ON 信号は LO になります。TEST 信号は蛍光表示管の **TEST** 表示と同じタイミングで変化し、耐電圧モードで電圧コンパレート機能(基準電圧値)を設定しているときの **TEST** の点滅も TEST 信号は LO になります。

耐電圧モードのとき

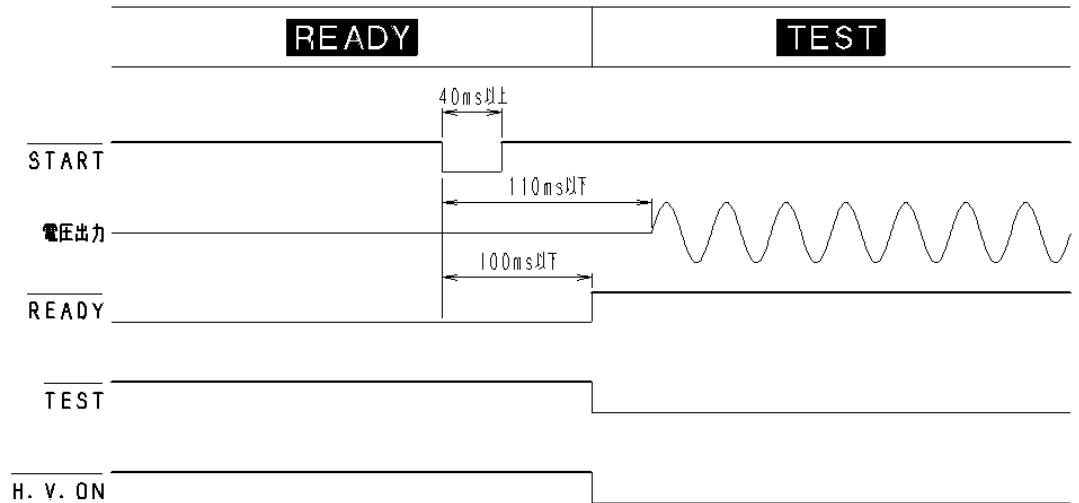

絶縁抵抗モードのとき

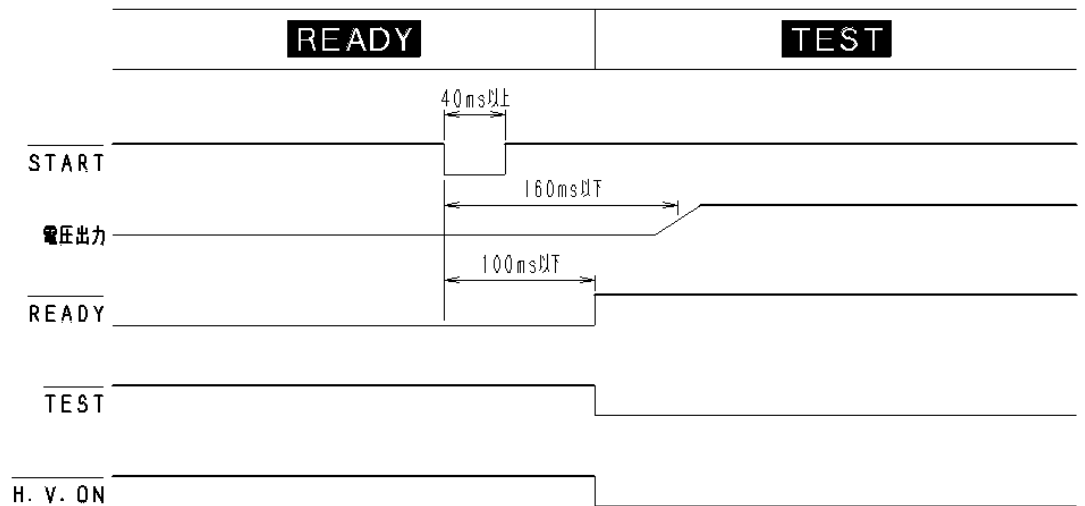

(2) 試験判定時のタイミングチャート

図は試験を終了して、「PASS 状態」になったときのタイミングチャートを示しています。「PASS 状態」になったとき TEST 信号は HI になり、H. V. ON 信号は、[DANGER] ランプと同期しているので出力端子間に電圧がなくなるまで(耐電圧試験では 0.03kV 以下、絶縁抵抗試験では 50V 以下)LO のままで電圧がなくなれば HI になります。PASS 信号は蛍光表示管の **PASS** 表示と同じタイミングで変化します。

PASS ホールド機能を設定しているときは、ホールド解除するまで PASS 信号は LO となります。ホールド解除又は自動的に「READY 状態」に戻ったとき PASS 信号は HI になり、READY 信号は LO になります。

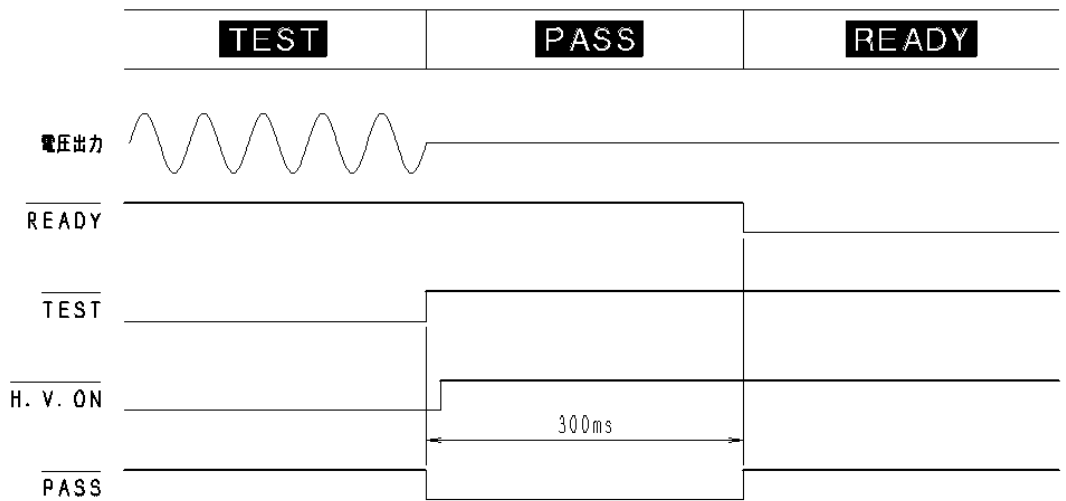

耐電圧モードのとき

絶縁抵抗モードのとき

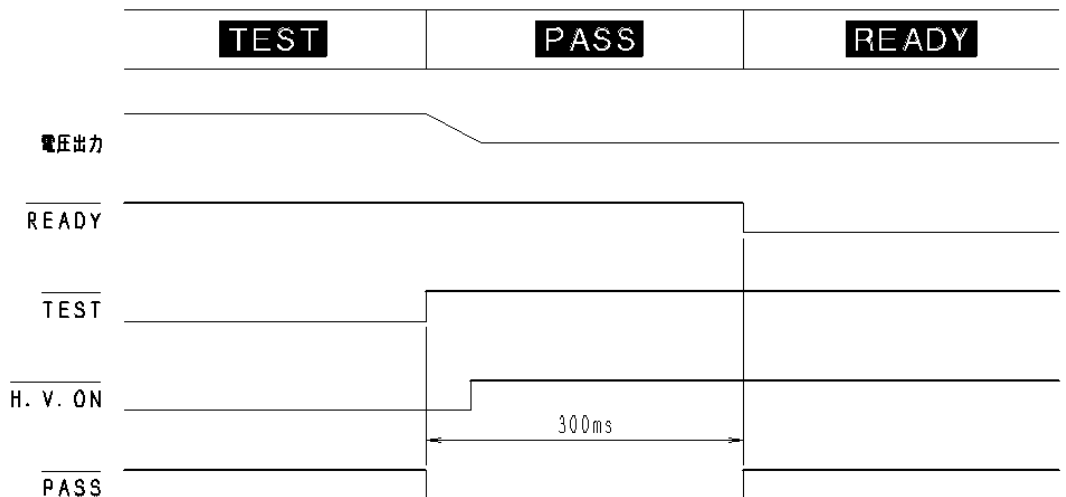

「FAIL 状態」でも同様に UPPER FAIL になると U-FAIL 信号が、LOWER FAIL になると L-FAIL 信号が LO になると同時に、耐電圧試験が FAIL になったときは W-FAIL 信号が、絶縁抵抗試験が FAIL になったときは I-FAIL 信号が LO になります。

電圧コンパレート機能で出力電圧が基準電圧値まで達しなかった場合は UPPER-LOWER FAIL となり U-FAIL 信号と L-FAIL 信号が LO になります。「FAIL 状態」でも同様に UPPER FAIL 時は U-FAIL 信号が、LOWER FAIL 時は L-FAIL 信号が LO になります。FAIL ホールド機能を設定しているときは、ホールド解除するまで信号は LO となります。ホールド解

除又は自動的に「READY 状態」に戻ったときに信号は HI になり、READY 信号が LO になります。

(3) 強制終了時のタイミングチャート

STOP キーを押して試験を強制終了したときは試験判定をしないため「PASS 状態」及び「FAIL 状態」にならず、このような場合は全て判定出力信号が HI になります。またホールド状態でこの状態をホールドしているときもホールドを解除するまで HI となります。試験設定状態、設定値のセーブ・ロード時、オプション機能の設定時のように状態を示す表示 (READY/TEST/FAIL/PASS) がいない場合も判定出力は HI になります。

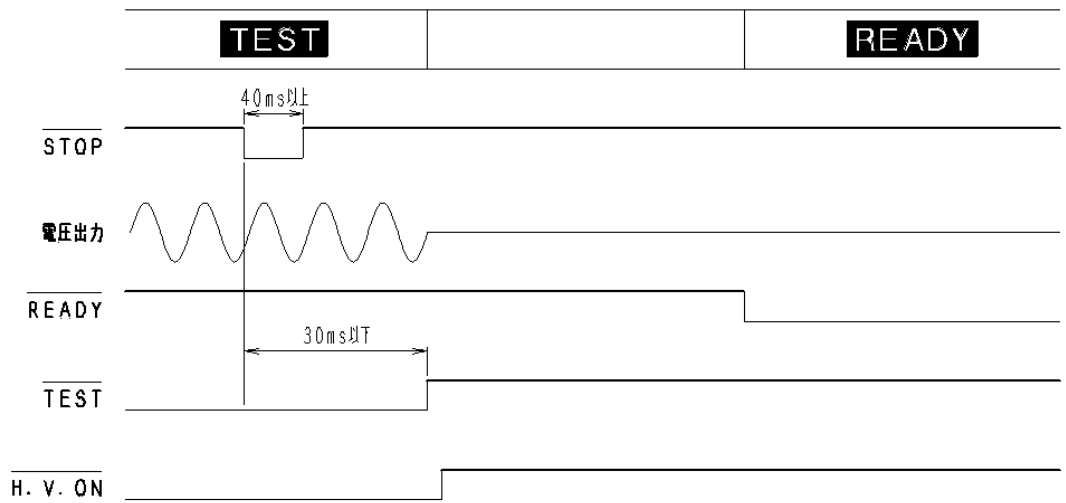

耐電圧モードのとき

絶縁抵抗モードのとき

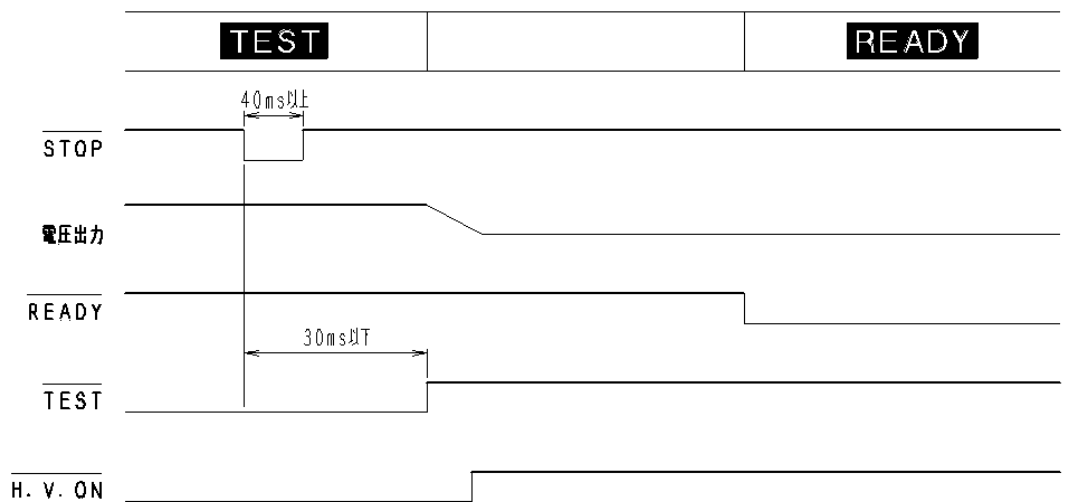

(4) 自動試験モードの切り替わり時のタイミングチャート

耐電圧モードと絶縁抵抗モードを連続して行う自動試験モードで各試験の切り替わり時のタイミングチャートで、一度出力電圧が十分に下がってから試験の切り替えを行います。尚、TEST 信号は一連の試験すべてが終了するまで L0 になっています。

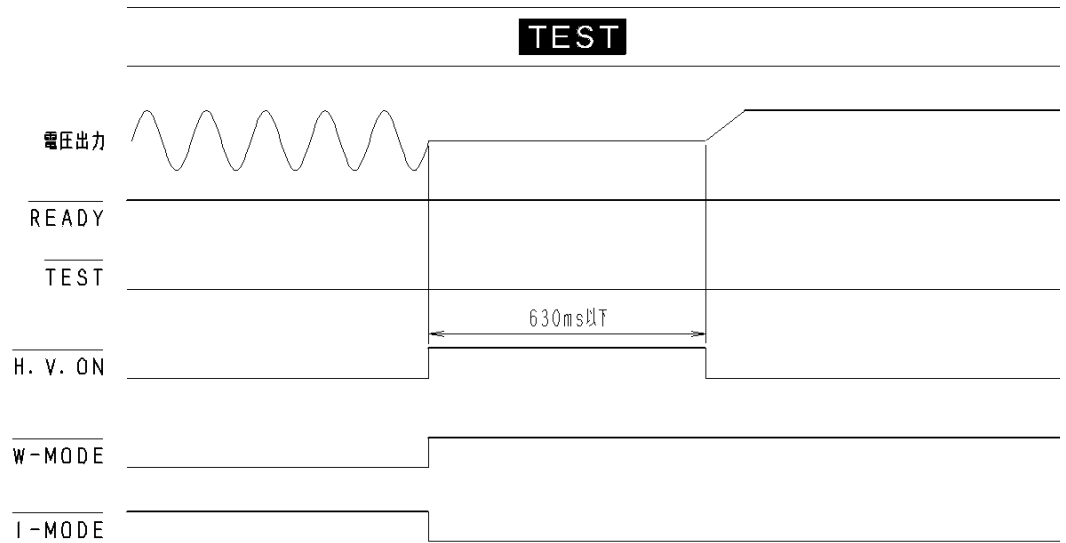

耐電圧→絶縁抵抗モード (W→I) のとき

絶縁抵抗→耐電圧モード (I→W) のとき

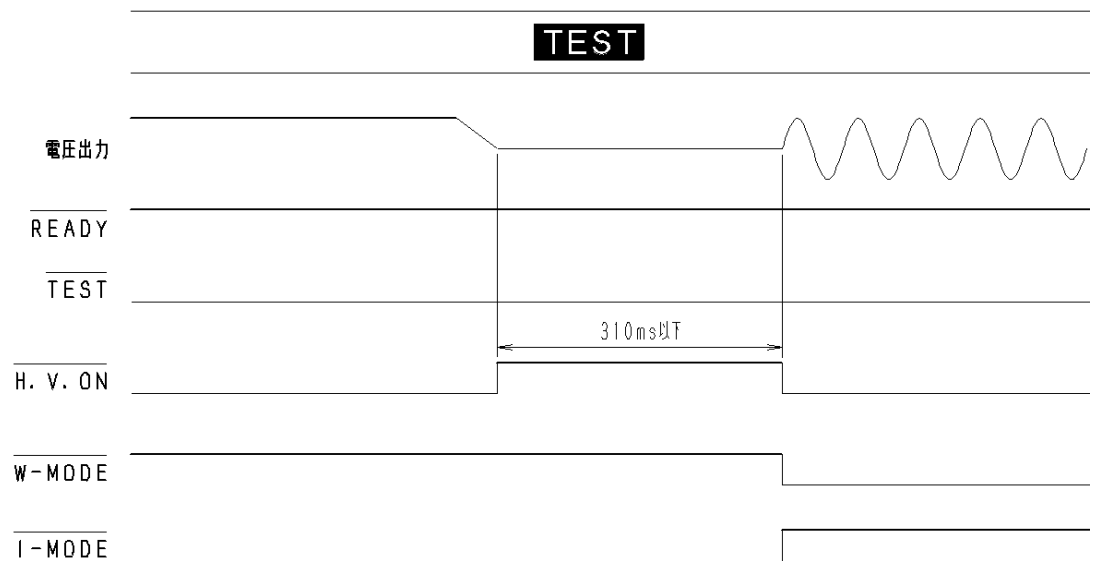

5-7 RS-232C インタフェース

■RS-232C の設定

伝送方式	調歩同期式、全2重
伝送速度	9600bps
データ長	8ビット
パリティ	なし
ストップビット	1 bit
ハンドシェイク	Xフロー、ハードウェアフローともなし
デリミタ	受信時: CR, CR+LF 送信時: CR+LF

■電気的特性

入力電圧レベル	+5V~+15V	ON
	-15V~-5V	OFF
出力電圧レベル (負荷抵抗 3kΩ~7kΩ)	+5V~+9V	ON
	-9V~-5V	OFF

■インタフェースコネクタ (D-sub 9 Pin オス)

RS-232C

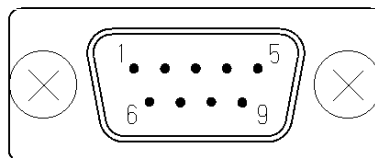

■コネクタ配置図

TWV-1052 の RS-232C コネクタの信号線は次のようになっています。

ピン番号	信号	I/O	内容
2	RxD	IN	受信データ
3	TxD	OUT	送信データ
5	GND	GND	信号用接地

■接続ケーブルの接続

パソコンとはクロスケーブルで接続します。TWV-1052 ではハードウェアフロー制御信号 (RTS, CTS) は使用していないため、ハードウェアフローは使用できません。パソコン側のフロー制御は必ずハードウェアフローを OFF にしてご使用下さい。

- ①ハードウェアフローが OFF の場合、RST と CTS の配線は問いません。

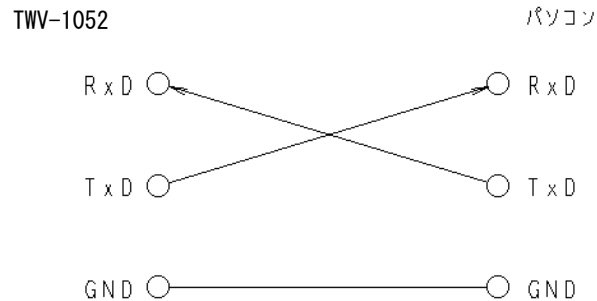

- ②ハードウェアフローを OFF にできない場合、接続ケーブルの各コネクタ内で RST と CTS を接続した配線仕様の接続ケーブルを使用して下さい。

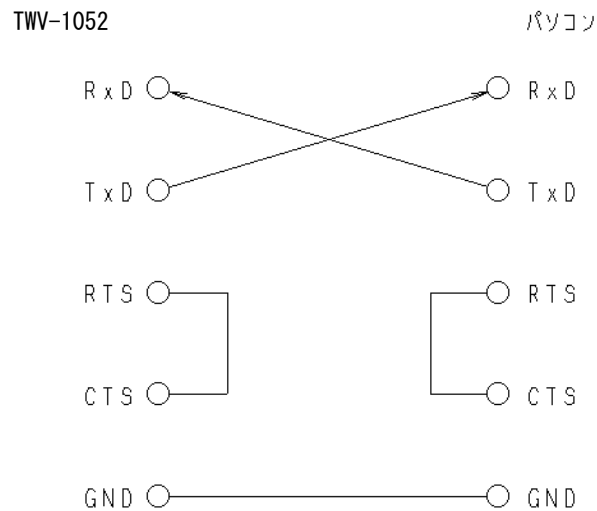

RTS-CTS は TWV-1052 内部でジャンパされています。

■接続ケーブル

ケーブル本体側コネクタ : D-Sub 9 Pin メス
結線 : リバース結線

■パソコンとの接続

TWV-1052 とパソコンをクロスケーブルで接続します。パソコン側の RS-232C の設定は各ソフトウェアの取扱説明書を参照して下さい。

■コマンドの通信方法

パソコンからコマンドを送信します。TWV-1052 はコマンドを受信するとそれに対する処理を実行し、TWV-1052 はコマンド処理が完了すると、必ず応答をパソコンへ送信します。応答を確認してから、次のコマンドを送ります。

インタフェース通信中は画面に RMT が点灯します。

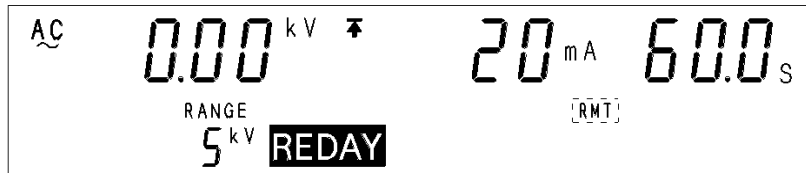

注記

コマンドを1つ送信すると必ず応答が返ってきます。パソコン側では、コマンドを送信したら必ず TWV-1052 からの応答を受信してから、次のコマンドを送信して下さい。続けて複数のコマンドを送信すると、TWV-1052 がコマンドを実行しなかったり、コマンドエラーとなります。

■コマンドのフォーマット

TWV-1052 のコマンドは次のように構成されています。

コマンド + パラメータ + デリミタ

コマンドとパラメータ間は“ ” (スペース1文字) で区切り、パラメータがない場合はコマンド(大文字でも小文字でもかまいません)に続けてデリミタを送信して下さい。コマンドとパラメータとの区切りは、必ずスペース1文字として下さい。

(1) パラメータがある場合

“:CONF:WITH:CUPP_10” (+デリミタ)

コマンド “:CONF:CUPP” の後に区切り “ ” が入りその後にパラメータ “10” が続きます。

パラメータの後にデリミタがついてコマンドとなります。

(2) パラメータがない場合

” :STOP” (+デリミタ)

コマンド” :STOP” のすぐ後にデリミタがついてコマンドとなります。

注記

デリミタとはコマンドやデータの区切りを意味し、TWV-1052 はデリミタを受信することでコマンドの解析を開始します。

■応答のフォーマット

コマンドを TWV-1052 に送信すると、TWV-1052 ではコマンドの処理を行い、完了すると必ず応答を返します。応答のフォーマットは、以下のようになります。

- (1) TWV-1052 からの情報がない場合
“OK” (+デリミタ)
- (2) TWV-1052 からの情報がある場合 (測定値等)
コマンドに対する応答文字列 (+デリミタ)
- (3) コマンドにエラーがあった場合
“CMD_ERR” (+デリミタ) : コマンドエラー
“EXEC_ERR” (+デリミタ) : 実行エラー
- (4) 通信にエラーがあった場合
“TIME_OUT_ERR” (+デリミタ) : タイムアウトエラー
(約 10 秒間デリミタが送信されないとき)
“SIO_ERR” : シリアル通信エラー

■パラメータ及び送信、応答フォーマット

TWV-1052 ではパラメータ(データ)に 10 進数値データを使用します。

- ・送信フォーマットは、蛍光表示管の表示フォーマット(“_”(スペース)を除いたもの)と同一です。
- ・受信フォーマットは、蛍光表示管の表示フォーマット(“_”(スペース)を除いたもの)と同一です。

送信及び応答フォーマットは次のとおりです。

基準電圧値、電圧測定値(耐電圧モード) <input type="checkbox"/> . <input type="checkbox"/> <input type="checkbox"/> <input type="checkbox"/> . <input type="checkbox"/>
試験電圧, 電圧測定値(絶縁抵抗モード) <input type="checkbox"/> <input type="checkbox"/> <input type="checkbox"/> <input type="checkbox"/> <input type="checkbox"/> <input type="checkbox"/> <input type="checkbox"/> <input type="checkbox"/> <input type="checkbox"/> <input type="checkbox"/>
試験上・下限値(耐電圧モード) <input type="checkbox"/> <input type="checkbox"/> <input type="checkbox"/> <input type="checkbox"/> <input type="checkbox"/> <input type="checkbox"/> . <input type="checkbox"/>
試験上・下限値、抵抗測定値(絶縁抵抗モード) <input type="checkbox"/> <input type="checkbox"/> <input type="checkbox"/> <input type="checkbox"/> <input type="checkbox"/> <input type="checkbox"/> <input type="checkbox"/> <input type="checkbox"/> <input type="checkbox"/> . <input type="checkbox"/> <input type="checkbox"/> . <input type="checkbox"/> <input type="checkbox"/>
電流測定値(耐電圧モード) <input type="checkbox"/> <input type="checkbox"/> <input type="checkbox"/> <input type="checkbox"/> <input type="checkbox"/> . <input type="checkbox"/> <input type="checkbox"/> . <input type="checkbox"/> <input type="checkbox"/>
出力電圧レンジ(耐電圧モード) <input type="checkbox"/> . <input type="checkbox"/>
試験時間 <input type="checkbox"/> . <input type="checkbox"/> <input type="checkbox"/> <input type="checkbox"/> <input type="checkbox"/> . <input type="checkbox"/> <input type="checkbox"/> . <input type="checkbox"/>
試験経過時間 <input type="checkbox"/> <input type="checkbox"/> <input type="checkbox"/> . <input type="checkbox"/> <input type="checkbox"/> <input type="checkbox"/> . <input type="checkbox"/> <input type="checkbox"/> . <input type="checkbox"/>
その他 <input type="checkbox"/>

■コマンドリファレンス

・コマンドリファレンスの説明

- 構文 : コマンドの構文を記述します。
- 応答 : 受信データを説明します。
- <data> : パラメータデータの説明をします。
- 機能 : コマンドの動作内容を説明します。
- エラー : コマンドの実行で発生するエラーについて記述します。
- PC > : パソコンからのコマンドを示します。
- TWV-1052 > : TWV-1052 からの応答を示します。

注記 ・コマンドリファレンス内で使用している “_” はスペース (空白) を示します。

(1). 総合操作・設定・問合せ

・機器のメーカー名、モデル名、ソフトウェアバージョンの問合せ

構文	*IDN?	例
応答	<data>	PC >*IDN?
<data>	メーカー名、モデル名、シリアル番号 (使用しないので 0)、ソフトウェアバージョン	機器のメーカー名、モデル名、ソフトウェアバージョンの問合せ
機能	機器のメーカー名、モデル名、ソフトウェアバージョンの問い合わせをします。	TWV-1052 >TOKYOSEIDEN, TWV-1052, 0, V01.00

・機器の初期化

構文	*RST	例
応答	“OK” 初期化完了	PC >*RST
機能	TWV-1052 の設定を初期化します。	初期化を実行
	耐電圧試験モード (初期設定)	TWV-1052 >OK
	基準電圧値の ON/OFF 設定 : OFF	初期化完了
	試験時間の ON/OFF 設定 : OFF	
	試験下限の ON/OFF 設定 : OFF	
	基準電圧値の設定 : 0.00kV	
	試験上限値の設定 : 0.2mA	
	試験下限値の設定 : 0.1mA	
	試験時間の設定 : 0.5s	
	絶縁抵抗試験モード (初期設定)	
	試験時間の ON/OFF 設定 : OFF	
	試験上限の ON/OFF 設定 : OFF	
	試験電圧値の設定 : 500V	
	試験上限値の設定 : 2000MΩ	
	試験下限値の設定 : 1000MΩ	
	試験時間の設定 : 0.5s	
	オプション機能 (初期設定)	
	0.1.0.0 0.0.0.0 0.0.0	
	(FAIL ホールドのみ ON)	

・試験モードの設定

構文	:MODE_<data>	例
<data>	MWITH :耐電圧試験モード MINS :絶縁抵抗試験モード AWI :耐電圧→絶縁抵抗試験モード AIW :絶縁抵抗→耐電圧試験モード	PC >:MODE_AWI 耐電圧→絶縁抵抗試験モードに設定する。 TWV-1052 >OK 完了 READY 状態以外の状態では実行エラーになります。
応答	“OK”	
機能	READY 状態のとき試験モードを設定します。	

・試験モードの問合せ

構文	:MODE?	例
応答	<DATA>	PC >:MODE? 試験モード問合せ。 TWV-1052 >AWI 耐電圧→絶縁抵抗試験モードです。
<data>	MWITH :耐電圧試験モード MINS :絶縁抵抗試験モード AWI :耐電圧→絶縁抵抗試験モード AIW :絶縁抵抗→耐電圧試験モード	
機能	試験モード問合せをします。	

・試験開始

構文	:STAR	例
応答	“OK”	PC >:STAR 試験開始 TWV-1052 >OK 完了 READY 状態以外の状態では実行エラーになります。オプション機能の RS コマンド「START」の設定を「0:設定しない」にしたとき、実行エラーになります。
機能	READY 状態のとき試験を開始します。オプション機能の RS コマンド「START」の設定を「0:設定しない」にすると、このコマンドでは試験開始できません。	

・試験の強制終了、ホールドの解除

構文	:STOP	例
応答	“OK”	PC >:STOP 試験の強制終了 TWV-1052 >OK 完了 オプション機能の設定で「FAIL モード機能」を ON にした場合、FAIL ホールドのとき実行エラーになります。
機能	TEST 状態のとき試験を強制終了します。ホールド状態のときホールドを解除し、READY 状態に戻します。ただし、オプション機能の設定で「FAIL モード機能」を ON にすると、このコマンドではホールド解除ができません。	

・ 機器状態の問合せ

構文	:STAT?	例
応答	<data>	PC >:STAT?
		機器状態の問合せ
<data>	耐電圧試験モード	TWV-1052 >WREADY
	WPASS :PASS	耐電圧試験モードの READY 状態です
	WUFAIL :UPPER FAIL	
	WLFAIL :LOWER FAIL	
	WREADY :READY	
	WTEST :TEST	
	WULFAIL :電圧設定 FAIL	
	絶縁抵抗試験モード	
	IPASS :PASS	
	IUFAIL :UPPER FAIL	
	ILFAIL :LOWER FAIL	
	IREADY :READY	
	ITEST :TEST	
	その他	
	NULL :その他	
機能	機器状態の問合せをします。	

・ オプション機能の設定

構文	:SYS:OPT_<data1><data2><data3><data4> <data5><data6><data7><data8><data9> <data10><data11>	
<data>	<data1> PASS ホールド機能 0:なし 1:あり	応答 “OK”
	<data2> FAIL ホールド機能 0:なし 1:あり	機能 オプション機能の設定を します。
	<data3> ホールド機能 0:なし 1:あり	
	<data4> モーメンタリアウト機能 0:設定しない 1:設定する	例
	<data5> ダブルアクション機能 0:設定しない 1:設定する	PC >:SYS:OPT_01000010001
	<data6> FAIL モード機能 0:設定しない 1:設定する	FAIL ホールドあり、RS「START」コマンド 設定、絶縁抵抗試験 PASS 時終了、その 他設定しない
	<data7> RS「START」コマンド機能 0:設定しない 1:設定する	TWV-1052 >OK
	<data8> インタロック機能 0:設定しない 1:設定する	設定完了
	<data9> 電圧コンパレート位置 0:試験開始時 1:試験終了時	READY 状態以外の状態では実行エラー になります。 設定ない数値を指定した場合は実行エ ラーになります。
	<data10> 絶縁抵抗測定レンジ 0:固定レンジ 1:自動レンジ	
	<data11> 絶縁抵抗試験終了モード 0:試験時間後 1:PASS 時 2:FAIL 時	

・ オプション機能設定の問合せ

構文	:SYS:OPT?	例
<data>	<p><data1> PASS ホールド機能 0:なし 1:あり</p> <p><data2> FAIL ホールド機能 0:なし 1:あり</p> <p><data3> ホールド機能 0:なし 1:あり</p> <p><data4> モーメンタリアウト機能 0:設定しない 1:設定する</p> <p><data5> ダブルアクション機能 0:設定しない 1:設定する</p> <p><data6> FAIL モード機能 0:設定しない 1:設定する</p> <p><data7> RS「START」コマンド機能 0:設定しない 1:設定する</p> <p><data8> インタロック機能 0:設定しない 1:設定する</p> <p><data9> 電圧コンパレート位置 0:試験開始時 1:試験終了時</p> <p><data10> 絶縁抵抗測定レンジ 0:固定レンジ 1:自動レンジ</p> <p><data11> 絶縁抵抗試験終了モード 0:試験時間後 1:PASS 時 2:FAIL 時</p>	<pre>PC >:SYS:OPT? オプション機能設定の問合せ TWV-1052 >01000010001 FAIL ホールドあり、RS「START」コマンド 設定、絶縁抵抗試験 PASS 時終了、その 他の設定はしていない</pre>
応答	<pre><data1><data2><data3><data4><data5> <data6><data7><data8><data9> <data10><data11></pre>	
機能	オプション機能設定の問合せをします。	

(2). 耐電圧試験関係 設定・問合せ

・耐電圧試験の電圧コンパレータ ON/OFF の設定

構文	:WITH:VREF_<data>	例
<data>	OFF, ON	PC >:WITH:VREF_ON 電圧コンパレータを ON に設定
応答	“OK” 電圧コンパレータ ON/OFF の設定完了	TWV-1052 >OK 設定完了
機能	READY 状態及び試験設定状態のとき、電圧コンパレータ ON/OFF の設定をします。	READY 状態以外の状態では実行エラーになります。

・耐電圧試験の電圧コンパレータ ON/OFF の問合せ

構文	:WITH:VREF?	例
応答	<data>	PC >:WITH:VREF? 電圧コンパレータ ON/OFF の問合せ
<data>	OFF, ON	TWV-1052 >ON 電圧コンパレータの設定は ON
機能	電圧コンパレータ ON/OFF の問合せをします。	

・耐電圧試験の試験下限 ON/OFF の設定

構文	:WITH:CLOW_<data>	例
<data>	OFF, ON	PC >:WITH:CLOW_ON 試験下限を ON に設定
応答	“OK” 試験下限 ON/OFF の設定完了	TWV-1052 >OK 設定完了
機能	READY 状態及び試験設定状態のとき、試験下限 ON/OFF の設定をします。	

・耐電圧試験の試験下限 ON/OFF の問合せ

構文	:WITH:CLOW?	例
応答	<data>	PC >:WITH:CLOW? 試験下限 ON/OFF の問合せ
<data>	OFF, ON	TWV-1052 >ON 試験下限の設定は ON
機能	試験下限 ON/OFF の問合せをします。	

・耐電圧試験の試験時間 ON/OFF の設定

構文	:WITH:TIM_<data>	例
<data>	OFF, ON	PC >:WITH:TIM_ON 試験時間を ON に設定
応答	“OK” 試験時間 ON/OFF の設定完了	TWV-1052 >OK 設定完了
機能	READY 状態及び試験設定状態のとき、試験時間 ON/OFF の設定をします。	READY 状態以外の状態では実行エラーになります。

・耐電圧試験の試験時間 ON/OFF の問合せ

構文	:WITH:TIM?	例
応答	<data>	PC >:WITH:TIM? 試験時間 ON/OFF の問合せ
<data>	OFF, ON	TWV-1052 >ON 試験時間の設定は ON
機能	試験時間 ON/OFF の問合せをします。	

・耐電圧試験の基準電圧値の設定

構文	:CONF:WITH:VREF_<data>	例
<data>	0.00~10.00	PC >:CONF:WITH:VREF_2.00 基準電圧値を 2.00kV に設定
応答	“OK”	TWV-1052 >OK 設定完了
機能	READY 状態及び試験設定状態のとき、基準電圧値を設定します。	READY 状態及び試験設定状態以外の状態では実行エラーになります。

・耐電圧試験の基準電圧値の問合せ

構文	:CONF:WITH:VREF?	例
応答	<data>	PC >:CONF:WITH:VREF? 基準電圧値の問合せ
<data>	基準電圧設定値	TWV-1052 >2.00 基準電圧値は 2.00kV
機能	基準電圧値の問合せをします。	

・耐電圧試験の試験上限値の設定

構文	:CONF:WITH:CUPP_<data>	例
<data>	0.1~60	PC >:CONF:WITH:CUPP_20 試験上限値を 20mA に設定
応答	“OK”	TWV-1052 >OK 設定完了
機能	READY 状態及び試験設定状態のとき、試験上限値を設定します。	READY 状態及び試験設定状態以外の状態又は試験下限値以下の設定をしたとき実行エラーになります。

・耐電圧試験の試験上限値の問合せ

構文	:CONF:WITH:CUPP?	例
応答	<data>	PC >:CONF:WITH:CUPP? 試験上限値の問合せ
<data>	0.1~60(試験上限値)	TWV-1052 >20 試験上限値は 20mA
機能	試験上限値の問合せをします。	

・耐電圧試験の試験下限値の設定

構文	:CONF:WITH:CLOW_<data>	例
<data>	0.1~59	PC >:CONF:WITH:CLOW_10 試験下限値を 10mA に設定
応答	“OK”	TWV-1052 >OK 設定完了
機能	READY 状態及び試験設定状態のとき、試験下限値を設定します。	READY 状態及び試験設定状態以外の状態又は試験上限値以上の設定をしたとき実行エラーになります。

・耐電圧試験の試験下限値の問合せ

構文	:CONF:WITH:CLOW?	例
応答	<data>	PC >:CONF:WITH:CLOW? 試験下限値の問合せ
<data>	0.1~59 (試験下限値)	TWV-1052 >10 試験下限値は 10mA
機能	試験下限値の問合せをします。	

・耐電圧試験の試験時間の設定

構文	:CONF:WITH:TIM_<data>	例
<data>	0.5~999	PC >:CONF:WITH:TIM_100 試験時間を 100s に設定
応答	“OK”	TWV-1052 >OK 設定完了
機能	READY 状態及び試験設定状態のとき、試験時間を設定します。	READY 状態以外の状態では実行エラーになります。

・耐電圧試験の試験時間の問合せ

構文	:CONF:WITH:TIM?	例
応答	<data>	PC >:CONF:WITH:TIM? 試験時間の問合せ
<data>	0.5~999 (試験時間)	TWV-1052 >100 試験時間は 100s
機能	試験時間の問合せをします。	

・耐電圧試験の設定の問合せ

構文	:CONF:WITH?	例
応答	<data>	PC >:CONF:WITH? 設定の問合せ
<data>	基準電圧 :0.00~10.00 上限値 :0.1~60 下限値 :0.1~59 試験時間設定値:0.5~999 電圧レンジ :5,10	TWV-1052 >2.0, 5.0, 0.1, 30.0, 2.5 基準電圧 2.0kV, 上限値 5.0mA 下限値 0.1mA, 試験時間 30.0s 電圧レンジ 5kV
機能	耐電圧試験の設定の問合せをします。	

・耐電圧試験の試験結果の問合せ

構文	:MEAS:RES:WITH?	例
応答	<data>	PC >:MEAS:RES:WITH? 試験結果の問合せ
<data>	電圧測定値、電流測定値、試験経過時間 合否判定:PASS, UFAIL, LFAIL, ULFAIL, OFF	TWV-1052 >3.00, 5.00, 30.0, PASS 電圧測定値 3.00kV, 電流測定値 5.00mA 試験経過時間 30.0s, 合否判定 PASS です。
機能	前回の試験結果の問合せをし、前回の試験終了時の各種及び合否判定を返します。試験結果は、新たな試験が終了した時点で更新されます。	注記: 試験経過時間が 999.9s を超えたとき 999.9 を返します。

・耐電圧試験の電圧測定値の問合せ

構文	:MEAS:WITH:VOLT?	例
応答	<data>	PC >:MEAS:WITH:VOLT? 電圧測定値の問合せ
<data>	電圧測定値	TWV-1052 >1.50 電圧測定値は 1.50kV
機能	電圧測定値の問合せをします。	

・耐電圧試験の電流測定値の問合せ

構文	:MEAS:WITH:CURR?	例
応答	<data>	PC >:MEAS:WITH:CURR? 電流測定値の問合せ
<data>	電流測定値	TWV-1052 >5.00 電流測定値は 5.00mA
機能	電流測定値の問合せをします。	

・耐電圧試験の試験経過時間の問合せ

構文	:MEAS:WITH:TIM?	例
応答	<data>	PC >:MEAS:WITH:TIM?
	<data> 試験経過時間	試験経過時間の問合せ
機能	試験経過時間の問合せをします。	TWV-1052 >30.0 試験経過時間は 30.0s

・耐電圧試験の保存データ内容の問合せ

構文	:MEM:WITH:FILE?_<data>	例
<data>	1~10(ファイル番号)	PC >:CONF:WITH:FILE?_1
応答	基準電圧 :0.00~10.00 上限値 :0.1~60 下限値 :0.1~59, 0:OFF 試験時間設定値:0.5~999 電圧レンジ :5, 10	耐電圧試験メモリファイル1の設定内容の問合せ TWV-1052 >2.00, 10, 0, 30.0, 3.0 基準電圧 2.0kV、上限値 10mA、下限値 OFF、試験時間 30.0s、電圧レンジ 5.0kV READY 状態以外の状態では実行エラーになります。
機能	<data>で指定した番号の耐電圧試験の保存データ内容を問合せします。	1~10 以外のファイル番号を指定した場合は実行エラーになります。

・耐電圧試験の保存データのロード

構文	:MEM:WITH:LOAD_<data>	例
<data>	1~10(ファイル番号)	PC >:CONF:WITH:LOAD_1
応答	"OK"	耐電圧試験メモリファイル1をロード TWV-1052 >OK
機能	<data>で指定した番号の耐電圧試験の保存データの内容をロード(読み込み)し現在の設定とします。	ロード完了 READY 状態以外の状態では実行エラーになります。 1~10 以外のファイル番号を指定した場合は実行エラーになります。

・耐電圧試験の保存データのセーブ

構文	:MEM:WITH:SAVE_<data>	例
<data>	1~10(ファイル番号)	PC >:CONF:WITH:SAVE_2
応答	"OK"	耐電圧試験メモリファイル2に設定をセーブ TWV-1052 >OK
機能	現在の耐電圧試験の設定を<data>で指定した番号のメモリファイルへセーブ(保存)します。	セーブ完了 READY 状態以外の状態では実行エラーになります。 1~10 以外のファイル番号を指定した場合は実行エラーになります。

・耐電圧試験の保存データのクリア

構文	:MEM:WITH:CLE_<data>	例
<data>	1~10(ファイル番号)	<input type="checkbox"/> PC >:CONF:WITH:SAVE_3
応答	“OK”	耐電圧試験メモリファイル3の内容をクリアし初期化
機能	<data>で指定した番号のメモリファイルの保存データの内容をクリアし初期化します。	<input type="checkbox"/> TWV-1052 >OK クリア完了 READY 状態以外の状態では実行エラーになります。 1~10 以外のファイル番号を指定した場合は実行エラーになります。

(3). 絶縁抵抗試験関係 設定・問合せ

・絶縁抵抗試験の試験上限 ON/OFF の設定

構文	:INS:RUPP_<data>	例
<data>	OFF, ON	<input type="checkbox"/> PC >:INS:RUPP__OFF
応答	“OK” 試験上限 ON/OFFON/OFF の設定完了	試験上限を OFF に設定
機能	READY 状態及び試験設定状態のとき、試験上限 ON/OFF の設定をします。	<input type="checkbox"/> TWV-1052 >OK 設定完了 READY 状態以外の状態では実行エラーになります。

・絶縁抵抗試験の試験上限 ON/OFF の問合せ

構文	:INS:RUPP?	例
応答	<data>	<input type="checkbox"/> PC >:INS:RUPP?
<data>	OFF, ON	試験上限 ON/OFF の問合せ
機能	試験上限 ON/OFF の問合せをします。	<input type="checkbox"/> TWV-1052 >ON 試験上限の設定は OFF

・絶縁抵抗試験の試験時間 ON/OFF の設定

構文	:INS:TIM_<data>	例
<data>	OFF, ON	<input type="checkbox"/> PC >:INS:TIM_ON
応答	“OK” 試験時間 ON/OFF の設定完了	試験時間を ON に設定
機能	READY 状態及び試験設定状態のとき、試験時間 ON/OFF の設定をします。	<input type="checkbox"/> TWV-1052 >OK 設定完了 READY 状態以外の状態では実行エラーになります。

・絶縁抵抗試験の試験時間 ON/OFF の問合せ

構文	:INS:TIM?	例
応答	<data>	PC >:INS:TIM? 試験時間 ON/OFF の問合せ
<data>	OFF, ON	TWV-1052 >ON 試験時間の設定は ON
機能	試験時間 ON/OFF の問合せをします。	

・絶縁抵抗試験の試験電圧値の設定

構文	:CONF:INS:VOLT_<data>	例
<data>	500, 1000	PC >:CONF:INS:VOLT_1000 試験電圧値を 1000V に設定
応答	“OK”	TWV-1052 >OK 設定完了
機能	READY 状態及び試験設定状態のとき、試験電圧値を設定します。	READY 状態及び試験設定状態以外の状態では実行エラーになります。

・絶縁抵抗試験の試験電圧値の問合せ

構文	:CONF:INS:VOLT?	例
応答	<data>	PC >:CONF:INS:VOLT? 試験電圧値の問合せ
<data>	500, 1000	TWV-1052 >1000 試験電圧値は 1000V
機能	試験電圧値の問合せをします。	

・絶縁抵抗試験の試験上限値の設定

構文	:CONF:INS:RUPP_<data>	例
<data>	0.2~2000	PC >:CONF:INS:RUPP_2000 試験上限値を 2000MΩ に設定
応答	“OK”	TWV-1052 >OK 設定完了
機能	READY 状態及び試験設定状態のとき、試験上限値を設定します。	READY 状態及び試験設定状態以外の状態又は試験下限値以下の設定をしたとき実行エラーになります。

・絶縁抵抗試験の試験上限値の問合せ

構文	:CONF:INS:RUPP?	例
応答	<data>	PC >:CONF:INS:RUPP? 試験上限値の問合せ
<data>	0.20~2000 (試験上限値)	TWV-1052 >2000 試験上限値は 2000MΩ
機能	試験上限値の問合せをします。	

・絶縁抵抗試験の試験下限値の設定

構文	:CONF:INS:RLOW_<data>	例
<data>	0.20~2000	PC >:CONF:INS:RLOW_10.0 試験下限値を 10.0MΩ に設定
応答	“OK”	TWV-1052 >OK 設定完了
機能	READY 状態及び試験設定状態のとき、試験下限値を設定します。	READY 状態及び試験設定状態以外の状態又は試験上限値以上の設定をしたとき実行エラーになります。

・絶縁抵抗試験の試験下限値の問合せ

構文	:CONF:INS:RLOW?	例
応答	<data>	PC >:CONF:INS:RLOW? 試験下限値の問合せ
<data>	0.20~2000 (試験下限値)	TWV-1052 >10.0 試験下限値は 10.0MΩ
機能	試験下限値の問合せをします。	

・絶縁抵抗試験の試験時間の設定

構文	:CONF:INS:TIM_<data>	例
<data>	0.5~999	PC >:CONF:INS:TIM_10.0 試験時間を 10.0s に設定
応答	“OK”	TWV-1052 >OK 設定完了
機能	READY 状態及び試験設定状態のとき、試験時間を設定します。	READY 状態以外の状態では実行エラーになります。

・絶縁抵抗試験の試験時間の問合せ

構文	:CONF:INS:TIM?	例
応答	<data>	PC >:CONF:INS:TIM? 試験時間の問合せ
<data>	0.5~999 (試験時間)	TWV-1052 >10.0 試験時間は 10.0s
機能	試験時間の問合せをします。	

・絶縁抵抗試験の設定の問合せ

構文	:CONF:INS?	例
応答	<data>	PC >:CONF:INS?
<data>	試験電圧 :500, 1000 上限値 :0.2~2000 下限値 :0.2~2000 試験時間設定値:0.5~999	設定の問合せ TWV-1052 >500, 2000, 10.0, 10.0 試験電圧 500V, 上限値 2000MΩ 下限値 10.0MΩ, 試験時間 10.0s
機能	絶縁抵抗試験の設定の問合せをします。	

・絶縁抵抗試験の試験結果の問合せ

構文	:MEAS:RES:INS?	例
応答	<data>	PC >:MEAS:RES:INS?
<data>	電圧測定値、電流測定値、試験経過時間 合否判定:PASS, UFAIL, LFAIL, ULFAIL, OFF	試験結果の問合せ TWV-1052 >500, 100, 10.0, PASS 電圧測定値 500V, 抵抗測定値 100MΩ 試験経過時間 10.0s, 合否判定 PASS です。
機能	前回の試験結果の問合せをし、前回の試験終了時の各種及び合否判定を返します。試験結果は、新たな試験が終了した時点で更新されます。	注記: 試験経過時間が 999.9s を超えたとき 999.9 を返します。

・絶縁抵抗試験の電圧測定値の問合せ

構文	:MEAS:INS:VOLT?	例
応答	<data>	PC >:MEAS:INS:VOLT?
<data>	電圧測定値	電圧測定値の問合せ TWV-1052 >510 電圧測定値は 510V
機能	電圧測定値の問合せをします。	

・絶縁抵抗試験の抵抗測定値の問合せ

構文	:MEAS:INS:RES?	例
応答	<data>	PC >:MEAS:INS:RES?
<data>	抵抗測定値	抵抗測定値の問合せ TWV-1052 >100 抵抗測定値は 100MΩ
機能	抵抗測定値の問合せをします。	

・絶縁抵抗試験の試験経過時間の問合せ

構文	:MEAS:INS:TIM?	例
応答	<data>	PC >:MEAS:INS:TIM?
	<data> 試験経過時間	試験経過時間の問合せ
機能	試験経過時間の問合せをします。	TWV-1052 >10.0 試験経過時間は 10.0s

・絶縁抵抗試験の保存データ内容の問合せ

構文	:MEM:INS:FILE?_<data>	例
<data>	1~10(ファイル番号)	PC >:CONF:INS:FILE?_1
応答	試験電圧 :500, 1000 上限値 :0.2~2000, 0:OFF 下限値 :0.2~2000 試験時間設定値:0.5~999 電圧レンジ :5, 10	絶縁抵抗試験メモリファイル1の設定内容の問合せ TWV-1052 >1000, 0, 10.0, 10.0 試験電圧 1000V、上限値 OFF、下限値 10.0MΩ、試験時間 10.0s READY 状態以外の状態では実行エラーになります。
機能	<data>で指定した番号の絶縁抵抗試験の保存データ内容を問合せします。	1~10 以外のファイル番号を指定した場合は実行エラーになります。

・絶縁抵抗試験の保存データのロード

構文	:MEM:INS:LOAD_<data>	例
<data>	1~10(ファイル番号)	PC >:CONF:INS:LOAD_1
応答	“OK”	絶縁抵抗試験メモリファイル1をロード
機能	<data>で指定した番号の絶縁抵抗試験の保存データの内容をロード(読み込み)し現在の設定とします。	TWV-1052 >OK ロード完了 READY 状態以外の状態では実行エラーになります。 1~10 以外のファイル番号を指定した場合は実行エラーになります。

・絶縁抵抗試験の保存データのセーブ

構文	:MEM:INS:SAVE_<data>	例
<data>	1~10(ファイル番号)	PC >:CONF:INS:SAVE_2
応答	“OK”	絶縁抵抗試験メモリファイル2に設定をセーブ
機能	現在の絶縁抵抗試験の設定を<data>で指定した番号のメモリファイルへセーブ(保存)します。	TWV-1052 >OK セーブ完了 READY 状態以外の状態では実行エラーになります。 1~10 以外のファイル番号を指定した場合は実行エラーになります。

・絶縁抵抗試験の保存データのクリア

構文	:MEM:INS:CLE_<data>	例
<data>	1~10(ファイル番号)	<input type="text" value="PC"/> >:CONF:INS:CLE_3
応答	"OK"	絶縁抵抗試験メモリファイル3の内容をクリアし初期化
機能	<data>で指定した番号のメモリファイルの保存データの内容をクリアし初期化します。	<input type="text" value="TWW-1052"/> >OK クリア完了 READY 状態以外の状態では実行エラーになります。 1~10 以外のファイル番号を指定した場合は実行エラーになります。

6 付属品

■高圧テストリード

定格電圧	AC40kV または DC40kV (高圧側) AC600V または DC600V (リターン側)
定格電流	AC150mA または DC150mA (高圧側) AC10A または DC10A (リターン側)
耐電圧	AC12.5kV 感度電流 5mA 1分間 (高圧側) AC1.35kV 感度電流 5mA 1分間 (リターン側) 試験箇所 (芯線-ケーブル外装部)
仕様温湿度範囲	0°C~40°C 20%~80%RH 以下(結露なきこと)
保存温湿度範囲	-10°C~50°C 90%RH 以下(結露なきこと)
使用場所	屋内・高度 2000m 以下
寸法	約 1500mm
質量	約 100g (高圧側、リターン側セット)

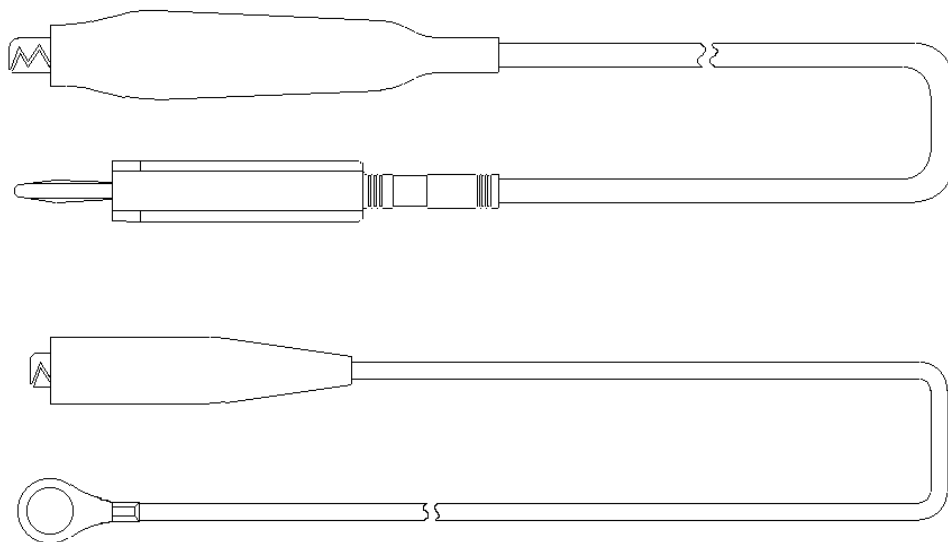

7 保 証

- (1) 当社製品の保証期間は納入日から1年間です。
- (2) 取扱説明書の注意事項に従った、正常な使用状態で保証期間内に故障した場合には無償修理致します。但し、この保証は、日本国内のみとさせていただきます。
- (3) 保証期間内でも、次の場合には有償となります。
 - ① 不適当な取り扱い、または使用上の誤りによる故障および損傷。
 - ② 弊社以外での修理または、改造が行われているもの。
 - ③ お買い上げ後の輸送時や落下などによる故障、および損傷。
 - ④ お買い上げ後の外観上の変化。(筐体のキズ等)
 - ⑤ 火災・公害・異常電圧・及び地震・雷・風水害その他天災など、外部に原因がある場合。
 - ⑥ 消耗品が消耗し取り替えを要する場合。
 - ⑦ その他、弊社の責任とみなさない故障、損傷。
- (4) 修理は、弊社工場に引き取り対応させていただきます。
- (5) 修理を行い納入後3ヶ月以内に、修理箇所及び修理に起因する故障が発生した場合には、無償再修理致します。
- (6) 使用を開始したものへの仕様変更による改造は、修理品として取り扱います。
- (7) カスタマイズ製品を、お客様の製品に組み込み後に生じた不具合につきましては、当社単独での評価は致しませんので、費用も含め別途協議の上で、対応をさせていただきます。
- (8) 本装置の故障・損傷により2次的に発生した損失(接続された機器の損傷や、生産された製品の不具合、工数補償など)に対しては免責とさせていただきます。

外形図

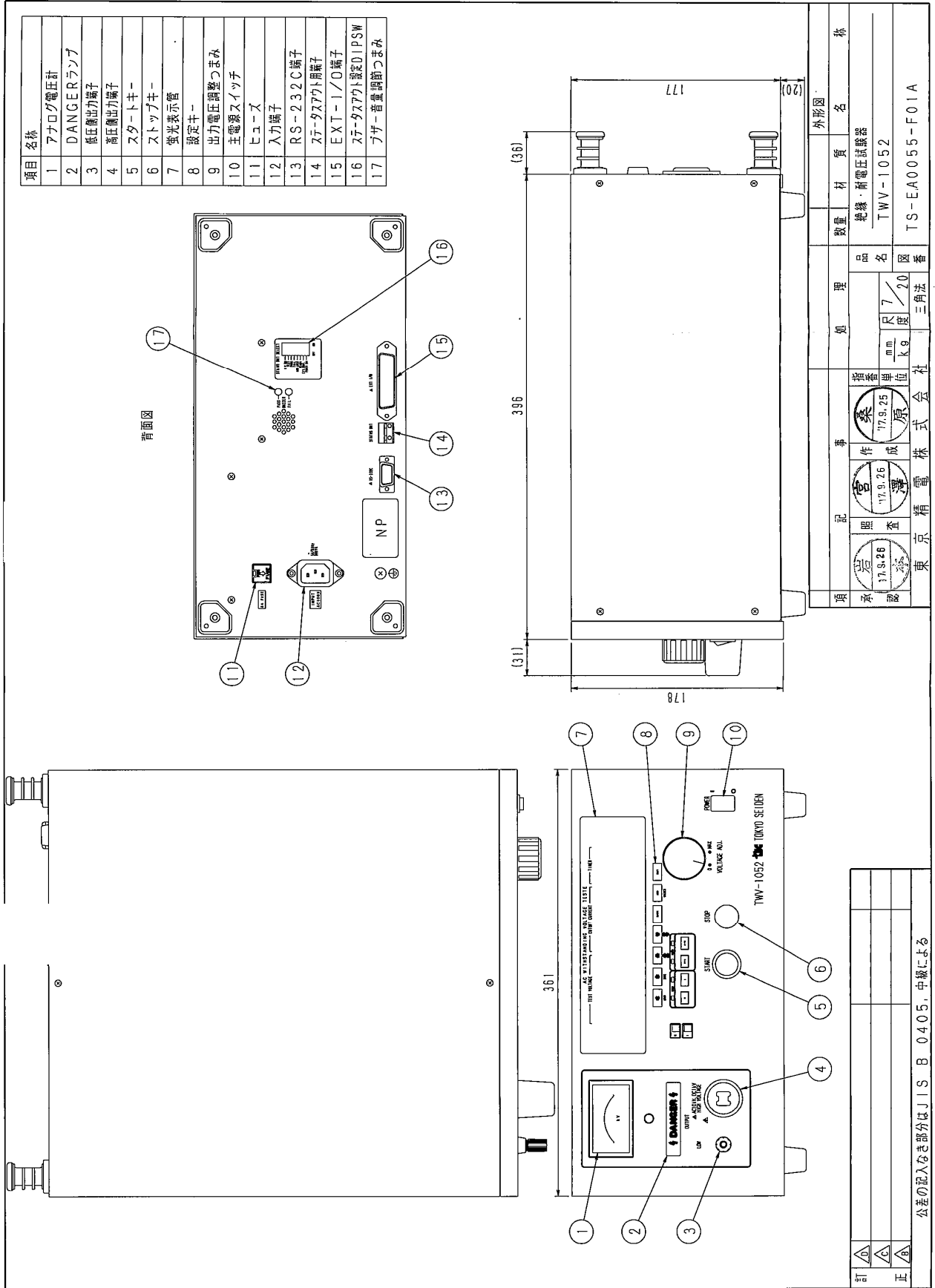

【履歴管理表】

Rev	内 容	承 認	照 査	作 成
A	初 版	2017.10.30 村田	2017.10.30 中沢	2017.10.30 宮澤
B	誤記訂正 電流検出部 平均值計測実効値表示→平均值整流実効値表示	2018.04.02 岩本	2018.04.02 中沢	2018.03.30 宮澤
C	表示住所、表紙写真変更	2021.08.03 岩本	2021.08.03 桑原	2021.08.03 辰野尚美